

Kiox 300 | 500

BHU3600 | BHU3700

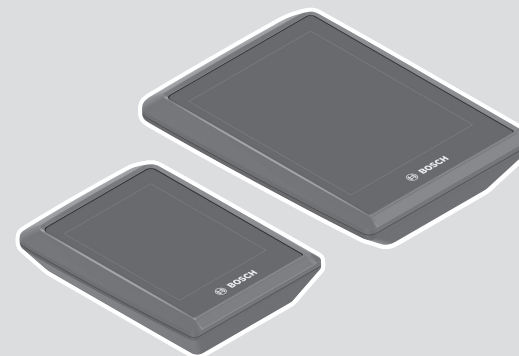

Robert Bosch GmbH
72757 Reutlingen
Germany

www.bosch-ebike.com

0 275 007 3BK (2024.04) T / 82 WEU

- | | | | |
|-----------|--------------------------------------|-----------|-------------------------------------|
| de | Originalbetriebsanleitung | is | Þýðing notendahandbókar úr frummáli |
| en | Original operating instructions | el | Πρωτότυπες οδηγίες λειτουργίας |
| fr | Notice d'utilisation d'origine | | |
| es | Instrucciones de servicio originales | | |
| pt | Manual de instruções original | | |
| it | Istruzioni d'uso originali | | |
| nl | Oorspronkelijke gebruiksaanwijzing | | |
| da | Original brugsanvisning | | |
| sv | Originalbruksanvisning | | |
| no | Original bruksanvisning | | |
| fi | Alkuperäinen käyttöopas | | |



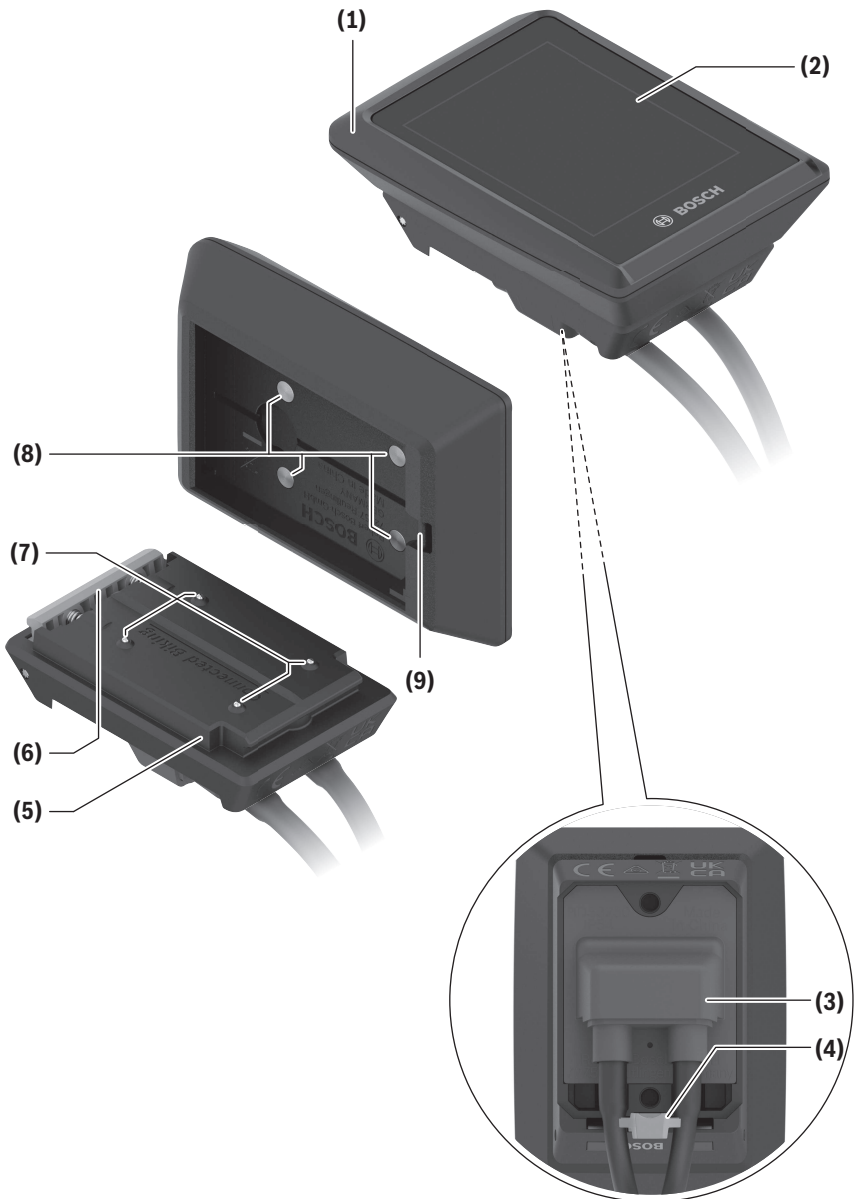

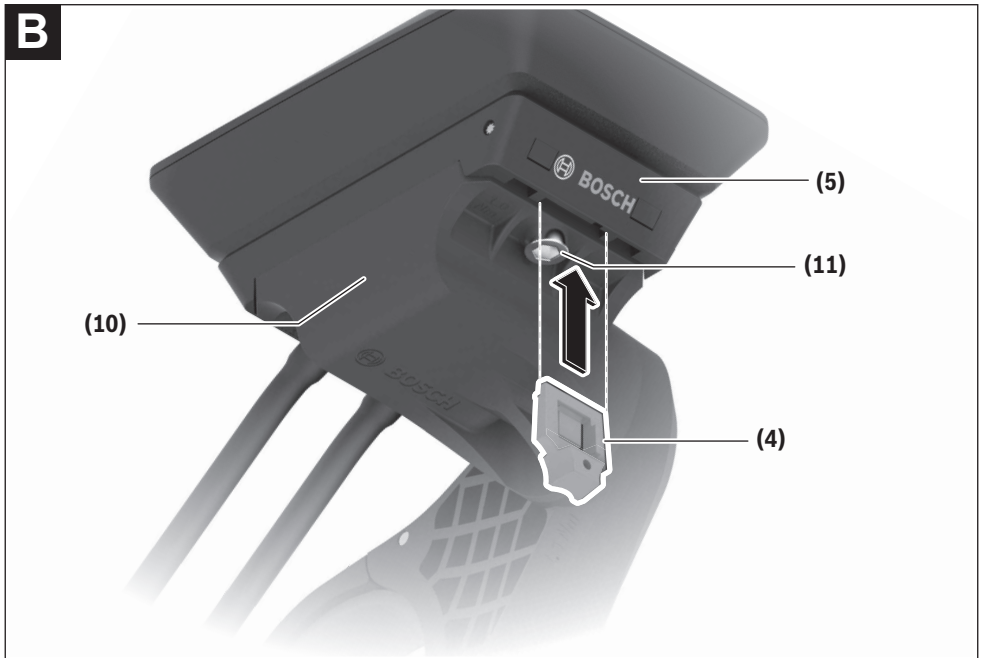
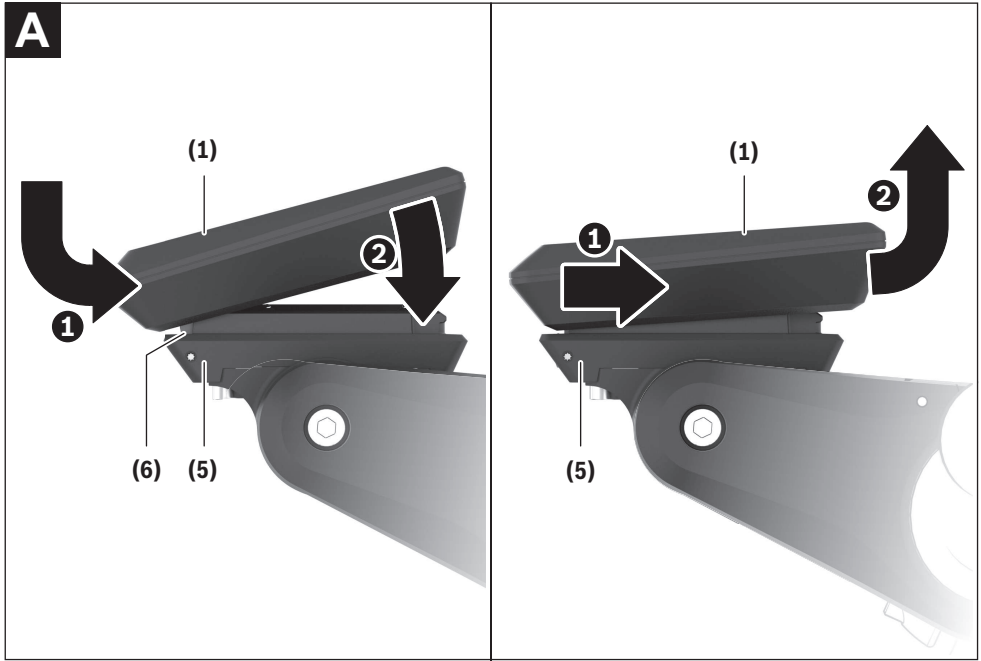

Sicherheitshinweise



Lesen Sie alle Sicherheitshinweise und Anweisungen. Versäumnisse bei der Einhaltung der Sicherheitshinweise und Anweisungen können elektrischen Schlag, Brand und/oder schwere Verletzungen verursachen.

Bewahren Sie alle Sicherheitshinweise und Anweisungen für die Zukunft auf.

Aufgrund der besseren Lesbarkeit wird auf die gleichzeitige Verwendung der Sprachformen männlich, weiblich und divers (m/w/d) verzichtet. Sämtliche Personenbezeichnungen gelten gleichermaßen für alle Geschlechter.

Der in dieser Betriebsanleitung verwendete Begriff **eBike-Akku** bezieht sich auf alle original Bosch eBike-Akkus der Systemgeneration **das smarte System**.

- ▶ **Lesen und beachten Sie die Sicherheitshinweise und Anweisungen in allen Betriebsanleitungen der eBike-Komponenten sowie in der Betriebsanleitung Ihres eBikes.**
- ▶ **Versuchen Sie nicht, den Bordcomputer oder die Bedieneinheit während der Fahrt zu befestigen!**
- ▶ **Lassen Sie sich nicht von der Anzeige des Bordcomputers, insbesondere von situativ angezeigten Einblendungen, ablenken.** Die Anzeige von Fahrinformationen darf nicht zu einer leichtfertigen Fahrweise verleiten. Wenn Sie sich nicht ausschließlich auf den Verkehr konzentrieren, riskieren Sie, in einen Unfall verwickelt zu werden. Wenn Sie über den Wechsel des Fahrmodus hinaus Eingaben in Ihren Bordcomputer machen wollen, halten Sie an und geben Sie die entsprechenden Daten ein.
- ▶ **Bedienen Sie Ihr Smartphone nicht während der Fahrt.** Wenn Sie sich nicht ausschließlich auf den Verkehr konzentrieren, riskieren Sie, in einen Unfall verwickelt zu werden. Halten Sie dafür an und geben Sie erst dann die entsprechenden Daten ein.
- ▶ **Stellen Sie die Bordcomputer-Helligkeit so ein, dass Sie wichtige Informationen wie Geschwindigkeit oder Warnsymbole angemessen wahrnehmen können.** Eine falsch eingestellte Bordcomputer-Helligkeit kann zu gefährlichen Situationen führen.
- ▶ **Öffnen Sie den Bordcomputer nicht.** Der Bordcomputer kann durch das Öffnen zerstört werden und der Gewährleistungsanspruch entfällt.
- ▶ **Benutzen Sie den Bordcomputer nicht als Griff.** Wenn Sie das eBike am Bordcomputer hochheben, können Sie den Bordcomputer irreparabel beschädigen.
- ▶ **Stellen Sie das eBike nicht kopfüber auf dem Lenker und dem Sattel ab, wenn der Bordcomputer oder seine Halterung über den Lenker hinausragen.** Der Bordcomputer oder die Halterung können irreparabel beschädigt werden. Nehmen Sie den Bordcomputer auch vor Einspannen des eBikes in einen Montagehalter ab, um zu vermeiden, dass der Bordcomputer abfällt oder beschädigt wird.
- ▶ **Im Bordcomputer Kiox 500 ist ein Buzzer verbaut. Es ertönen unter bestimmten Bedingungen laute Signale.**

töne. Der laute Ton kann das Gehör schädigen. Halten Sie daher genügend Abstand zum Bordcomputer.

Sicherheitshinweise in Verbindung mit der Navigation

- ▶ **Planen Sie während der Fahrt keine Routen. Halten Sie an und geben Sie nur im Stand einen neuen Zielort ein.** Wenn Sie sich nicht ausschließlich auf den Verkehr konzentrieren, riskieren Sie, in einen Unfall verwickelt zu werden.
- ▶ **Brechen Sie Ihre Route ab, wenn die Navigation Ihnen einen Weg vorgibt, der in Bezug auf Ihre fahrerischen Fähigkeiten gewagt, riskant oder gefährlich ist.** Lassen Sie sich von Ihrem Navigationsgerät eine alternative Route anbieten.
- ▶ **Missachten Sie keine Verkehrsschilder, auch wenn die Navigation Ihnen einen bestimmten Weg vorgibt.** Baustellen oder zeitlich begrenzte Umleitungen kann das Navigationssystem nicht berücksichtigen.
- ▶ **Nutzen Sie die Navigation nicht in sicherheitskritischen oder unklaren Situationen (Straßensperrungen, Umleitungen etc.).** Führen Sie stets zusätzliche Karten und Kommunikationsmittel mit sich.

Datenschutzhinweis

Beim Anschluss des eBikes an das **Bosch DiagnosticTool 3** oder beim Austausch von eBike-Komponenten werden technische Informationen über Ihr eBike (z.B. Hersteller, Modell, Bike-ID, Konfigurationsdaten) sowie über die Nutzung des eBikes (z.B. Gesamtfahrzeit, Energieverbrauch, Temperatur) an Bosch eBike Systems (Robert Bosch GmbH) zur Bearbeitung Ihrer Anfrage, im Servicefall und zu Zwecken der Produktverbesserung übermittelt. Nähere Informationen zur Datenverarbeitung erhalten Sie auf www.bosch-ebike.com/privacy-full.

Hinweis: Aufgrund der besseren Lesbarkeit werden manche Werte ohne Nachkommastelle angezeigt. Diese sind auf- bzw. abgerundet.

Produkt- und Leistungsbeschreibung

Bestimmungsgemäßer Gebrauch

Der Bordcomputer **Kiox 300/Kiox 500** ist für die Anzeige von Fahrdaten an einem eBike der Systemgeneration **das smarte System** vorgesehen.

Um den Bordcomputer **Kiox 300/Kiox 500** in vollem Umfang nutzen zu können, wird ein kompatibles Smartphone mit der App **eBike Flow** benötigt.



Abhängig vom Betriebssystem des Smartphones kann die App **eBike Flow** kostenlos vom Apple App Store oder vom Google Play Store heruntergeladen werden.

Scannen Sie mit Ihrem Smartphone den Code, um die App **eBike Flow** herunterzuladen.

Eine Anleitung zur Verwendung der App **eBike Flow** und weiterführende Informationen finden Sie in der Online-Betriebsanleitung unter www.bosch-ebike.com/de/help-center.

Abgebildete Komponenten

Die Nummerierung der abgebildeten Komponenten bezieht sich auf die Darstellungen auf den Grafikseiten zu Beginn der Anleitung.

- (1) Bordcomputer
- (2) Display
- (3) Kabelabgang
- (4) Sicherungsplatte
- (5) Display-Aufnahme
- (6) Rasthaken
- (7) Halter-Kontakte
- (8) Bordcomputer-Kontakte
- (9) Steg für Halteband^{a)}
- (10) Adapterschale
- (11) Befestigungsschraube Display-Aufnahme

a) Halteband ist nicht im Lieferumfang enthalten.

Technische Daten

Bordcomputer		Kiox 300	Kiox 500
Produkt-Code		BHU3600	BHU3700
Betriebstemperatur ^{A)}	°C	-5 ... +40	-5 ... +40
Lagertemperatur	°C	+10 ... +40	+10 ... +40
Schutzart		IP55	IP55
Gewicht, ca.	g	32	61

A) Außerhalb dieses Temperaturbereichs kann es zu Störungen in der Anzeige kommen.

Die Lizenzinformationen für das Produkt sind unter der folgenden Internetadresse verfügbar: www.bosch-ebike.com/licences

Montage

Bordcomputer aufsetzen und abnehmen (siehe Bild A)

Zum **Aufsetzen** des Bordcomputers (1) setzen Sie ihn an der in Fahrtrichtung vorderen Kante der Display-Aufnahme (5) am Rasthaken (6) an ❶ und drücken Sie den Bordcomputer (1) mit der hinteren Seite auf die Display-Aufnahme (5) ❷.

Zum **Abnehmen** des Bordcomputers (1) ziehen Sie ihn so weit zu sich ❸, bis Sie den Bordcomputer (1) abheben können ❹.

An dem Steg (9) kann ein Halteband befestigt werden.

Hinweis: Das eBike schaltet sich ab, wenn Sie langsamer als **3 km/h** fahren und den Bordcomputer aus der Halterung nehmen. Dies gilt nicht für eBikes mit einer Unterstützung bis **45 km/h**.

Einsetzen der Sicherungsplatte (siehe Bild B)

Hinweis: Abhängig von Konstruktion/Einbau der Display-Aufnahme kann es sein, dass die Sicherungsplatte nicht eingesetzt werden kann. Der Bordcomputer muss dabei montiert sein.

Schieben Sie von unten die Sicherungsplatte (4) in die Adapterschale (10) ein, bis die Sicherungsplatte (4) hörbar einrastet.

Ab diesem Zeitpunkt können Sie den Bordcomputer (1) nicht mehr von der Display-Aufnahme (5) abheben, ohne die Display-Aufnahme (5) aus der Adapterschale (10) durch Lösen beider Befestigungsschrauben (11) auszubauen.

Hinweis: Die Sicherungsplatte (4) ist keine Diebstahlsicherung.

Vor der ersten Inbetriebnahme

- ▶ **Entfernen Sie vor der Erstinbetriebnahme die Display-Schutzfolie, um die volle Funktionalität des Bordcomputers zu gewährleisten.** Wenn die Schutzfolie auf dem Display verbleibt, kann das zu Beeinträchtigungen der Funktionalität/Performance des Bordcomputers führen.

Bedienung

Die Bedienung des Bordcomputers ist über eine der dargestellten Bedieneinheiten möglich. Die Funktionen der Tasten auf den Bedieneinheiten können Sie der nachfolgenden Übersicht entnehmen.

Die Auswahltaste hat je nach Dauer des Tastendrucks 2 Funktionen.

5-Tasten-Bedieneinheit

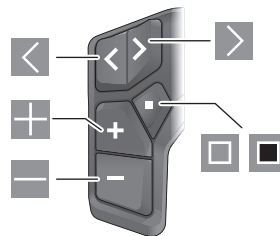

- ◀ nach links blättern
- ▶ nach rechts blättern
- ⊕ Unterstützungsstufe erhöhen/nach oben blättern
- ⊖ Unterstützungsstufe senken/nach unten blättern
- Auswahltaste/Einstellungsmenü im Status-Screen öffnen (kurzes Drücken)
- Schnellmenü öffnen (von jedem Screen außer Status-Screen) (langes Drücken > 1 s)

3-Tasten-Bedieneinheit

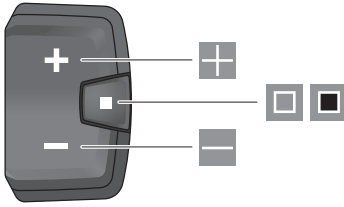

- Unterstützungsstufe erhöhen/nach oben blättern
- Unterstützungsstufe senken/nach unten blättern
- Auswahlstaste/durch die Screens blättern (kurzes Drücken)
- Auswahlstaste/Menü aufrufen (langes Drücken > 1 s)

Hinweis: Mit der Taste der dargestellten Bedieneinheiten können Fehlercodes quittiert werden.

Hinweis: Alle Oberflächendarstellungen und Oberflächentexte entsprechen dem Freigabestand der Software. Nach einem Software-Update kann es sein, dass sich die Oberflächendarstellungen, Oberflächentexte und/oder Funktionen verändern.

Status-Screen

Vom Start-Screen erreichen Sie den Status-Screen über die Taste der 5-Tasten-Bedieneinheit und durch mehrmaliges Drücken der Taste der 3-Tasten-Bedieneinheit.

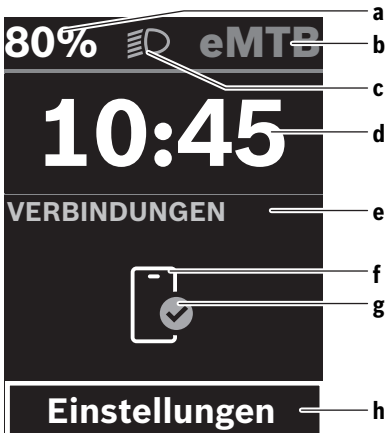

- a Ladezustand eBike-Akku (konfigurierbar)
Hinweis: Bei eBikes mit einer Unterstützung bis **45 km/h** wird hier immer die Geschwindigkeit angezeigt.
- b Fahrmodus
- c Fahrradbeleuchtung
- d Uhrzeit

- e Verbindungsanzeige
- f Verbindung zu Smartphone
- g Verbindungsstatus
- h Einstellungsmenü

Einstellungsmenü aufrufen

Von diesem Screen können Sie das Einstellungsmenü erreichen.



Drücken Sie kurz die Auswahlstaste , um das Einstellungsmenü aufzurufen.



Drücken Sie die Auswahlstaste > 1 s, um das Einstellungsmenü aufzurufen.

Hinweis: Das Einstellungsmenü kann nicht während der Fahrt aufgerufen werden.

Das Einstellungsmenü **<Einstellungen>** enthält folgende Menüpunkte:

- **<Mein eBike>**
Hier finden Sie die folgenden Menüpunkte.
 - **<Reichweite zurücksetzen>**
Hier kann der Wert für Reichweite zurückgesetzt werden.
 - **<Auto. Trip nullen>**
Hier kann der Zeitraum für das Zurücksetzen der Tageskilometer eingestellt werden.
 - **<Radumfang>**
Hier kann der Wert des Radumfangs des Hinterrads angepasst oder auf die Standardeinstellung zurückgesetzt werden.
 - **<Service>**
Hier wird Ihnen der nächste Servicetermin angezeigt, sofern dieser vom Fahrradhändler eingestellt wurde.
 - **<Komponenten>**
Hier werden die eingesetzten Komponenten mit ihren Versionsnummern angezeigt.
- **<App connect>**
Hier wird Ihnen der Verbindungsstatus zu der App **eBike Flow** angezeigt.
- **<Mein Kiox>**
Hier finden Sie die folgenden Menüpunkte.
 - **<Statusleiste>**
Hier können Sie zwischen den Anzeigen **<Akku>**, **<Uhrzeit>** oder **<Geschwindigkeit>** auswählen.
Hinweis: Diese Funktion ist für eBikes mit einer Unterstützung bis **45 km/h** nicht verfügbar.
 - **<Lautstärke>** (nur **Kiox 500**)
Hier können Sie die Lautstärke **<Hoch>**, **<Mittel>**, **<Niedrig>** einstellen oder den Buzzer mit **<Aus>** ganz ausschalten.
 - **<Schaltempfehlung>**
Hier können Sie die Schaltempfehlung aktivieren oder deaktivieren.

▪ <Zusammenfassung der Fahrt>

Hier können Sie die Zusammenfassung aller Informationen zur Fahrt beim Ausschalten aktivieren oder deaktivieren.

▪ <Uhrzeit>

Hier können Sie die Uhrzeit einstellen.

▪ <Zeitformat>

Hier können Sie zwischen 2 Zeitformaten (12 h/24 h) wählen.

▪ <Helligkeit>

Hier können Sie die Helligkeit des Bordcomputers einstellen.

▪ <Sprache>

Hier können Sie aus folgenden Sprachen eine bevorzugte auswählen:
Englisch, Deutsch, Französisch, Niederländisch, Italienisch, Spanisch, Portugiesisch, Dänisch, Schwedisch, Norwegisch, Polnisch, Tschechisch, Japanisch, traditionelles Chinesisch für Taiwan, Koreanisch.

▪ <Einheiten>

Hier können Sie zwischen dem metrischen oder imperialen Maßsystem wählen.

▪ <Einstellungen zurücksetzen>

Hier können Sie alle Systemeinstellungen auf die Standardwerte zurücksetzen.

– <Informationen>

Hier finden Sie die folgenden Menüpunkte:

▪ <Kontakt>

Hier finden Sie Kontaktinformationen zu Bosch eBike Systems.

▪ <Zertifizierungen>



Hier finden Sie Zertifikate und E-Labels.

Einstellungsmenü verlassen



Drücken Sie die Taste , um die Einstellungen zu speichern und das Einstellungsmenü zu verlassen.



Drücken Sie die Tasten  > 1 s oder , um das Einstellungsmenü zu verlassen, ohne die Einstellungen zu speichern.

Drücken Sie die Taste , um die Einstellungen zu speichern und das Einstellungsmenü zu verlassen.

Drücken Sie die Taste  > 1 s, um das Einstellungsmenü zu verlassen, ohne die Einstellungen zu speichern.

Schnellmenü

Über das Schnellmenü werden ausgewählte Einstellungen angezeigt, die auch während der Fahrt angepasst werden können.

Der Zugang zum Schnellmenü ist durch langes Drücken (> 1 s) der Auswahl Taste  möglich.

Vom Status-Screen ist der Zugang nicht möglich.

Über das Schnellmenü können Sie folgende Einstellungen vornehmen:

– <Fahrt>

Alle Daten zu der bis dahin zurückgelegten Strecke werden auf Null gesetzt.

– <eShift> (optional)

Die Einstellungen sind von der jeweiligen Schaltung abhängig. Sie können hier z.B. Ihre Trittfrequenz einstellen, sofern die Schaltung diese Funktion unterstützt.

– <Navigation>

Hier können Sie letzte Ziele als neues Ziel auswählen und/oder die laufende Navigation beenden.

Hinweis: Je nach Ausstattung Ihres eBikes sind gegebenenfalls weitere Funktionen verfügbar.

Start-Screen

Wenn Sie vor dem letzten Ausschalten keinen anderen Screen ausgewählt haben, wird Ihnen dieser Screen beim Einschalten des eBikes angezeigt.

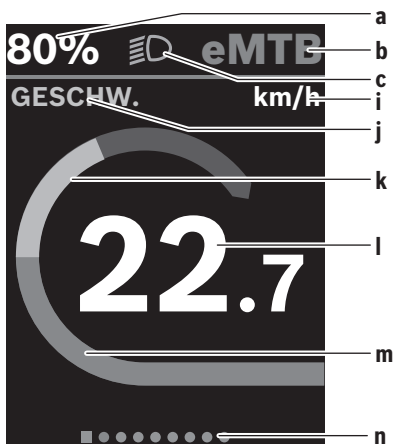

a Ladezustand eBike-Akku (konfigurierbar)

Hinweis: Bei eBikes mit einer Unterstützung bis **45 km/h** wird hier immer die Geschwindigkeit angezeigt.

b Fahrmodus

c Fahrradbeleuchtung

i Anzeige Geschwindigkeitseinheit

j Anzeigentitel

k eigene Leistung

l Geschwindigkeit

m Antriebsleistung

n Orientierungsleiste

Die Anzeigen **a ... c** bilden die Statusleiste und werden in jedem Screen angezeigt.

Die Orientierungsleiste **n** zeigt für kurze Zeit an, in welchem Screen Sie sich befinden.

Vom Start-Screen können Sie weitere Screens erreichen. In diesen Screens werden Statistikdaten, Reichweite des eBike-Akkus und Durchschnittswerte dargestellt.

Befinden Sie sich beim Ausschalten auf einem anderen Screen als dem Start-Screen, dann wird der zuletzt angezeigte Screen beim erneuten Einschalten des eBikes wieder angezeigt.



Drücken Sie die Taste  oder die Taste , um durch die Screens zu blättern.



Drücken Sie kurz die Auswahl taste , um durch die Screens zu blättern.

Display-Konfiguration

<Display-Konfiguration> finden Sie in der App **eBike Flow** unter <Einstellungen> → <Mein eBike>. Dabei muss das eBike angeschaltet und das Smartphone verbunden sein. Über <Display-Konfiguration> können Sie die Anzeige Ihres Bordcomputers personalisieren:

- Reihenfolge der einzelnen Screens ändern
- neue Screens hinzufügen
- vorhandene Inhalte verändern und teilweise löschen
- neue Screen-Inhalte nach Update hinzufügen

Weiterführende Informationen zur <Display-Konfiguration> erhalten Sie jederzeit in der App **eBike Flow**.

Navigation

Die Navigationsfunktion des **Kiox 300/Kiox 500** unterstützt Sie beim Erkunden von unbekanntem Gelände. Die Navigation wird über das Smartphone in der App **eBike Flow** gestartet. Um die Navigation nutzen zu können, wird die aktuellste Softwareversion benötigt. Halten Sie dafür die App **eBike Flow** und Ihr eBike auf dem neuesten Stand.

Die Routenführung und Navigationsinformationen (z.B. Abbiegehinweise) werden auf dem Bordcomputer angezeigt.

eBike Lock

<eBike Lock> kann für jedes eBike über die App **eBike Flow** unter <Einstellungen> → <Mein eBike> → <Lock & Alarm> eingerichtet werden. Dabei können das Smartphone und der Bordcomputer **Kiox 300/Kiox 500** als digitale Schlüssell zum Entsperren des eBikes definiert werden.

Funktionsweise

In Verbindung mit <eBike Lock> funktionieren das Smartphone und der Bordcomputer ähnlich einem Schlüssel für die Antriebseinheit. <eBike Lock> wird durch das Ausschalten des eBikes aktiv. Beim Einschalten prüft das eBike die Verfügbarkeit eines vorher definierten Schlüssels. Dies wird auf der Bedieneinheit **LED Remote/System Controller** durch weißes Blinken, und auf der Bedieneinheit **Purion 200** sowie auf dem Bordcomputer durch ein Schloss-Symbol angezeigt.

Wenn das eBike ausgeschaltet wird, gibt die Antriebseinheit einen Lock-Ton (**ein** akustisches Signal) ab, um anzuzeigen, dass die Unterstützung durch den Antrieb abgeschaltet ist.

Wenn das eBike eingeschaltet wird, gibt die Antriebseinheit zwei Unlock-Töne (**zwei** akustische Signale) ab, um anzuzeigen, dass die Unterstützung durch den Antrieb wieder möglich ist.

Weitere Hinweise dazu finden Sie in der App **eBike Flow** oder im Bosch eBike Help Center auf der Webseite www.bosch-ebike.com/de/help-center.

Wartung und Service

Wartung und Reinigung

Alle Komponenten dürfen nicht mit Druckwasser gereinigt werden.

Halten Sie das Display Ihres Bordcomputers sauber.

Verwenden Sie für die Reinigung Ihres Bordcomputers ein weiches, nur mit Wasser befeuchtetes Tuch. Verwenden Sie keine Reinigungsmittel.

Hinweis: Der Bordcomputer **Kiox 300/Kiox 500** kann unter bestimmten Temperatur- und Luftfeuchtigkeitsbedingungen beschlagen. Das Auftreten stellt keinen Fehler dar. Legen Sie den Bordcomputer in einen beheizten Raum und lassen Sie ihn trocknen.

Lassen Sie Ihr eBike mindestens einmal im Jahr technisch überprüfen (u.a. Mechanik, Aktualität der Systemsoftware). Zusätzlich kann der Fahrradhändler für den Servicetermin eine Laufleistung und/oder einen Zeitraum hinterlegen. In diesem Fall wird Ihnen der Bordcomputer nach jedem Einschalten die Fälligkeit des Servicetermins anzeigen.

Für Service oder Reparaturen am eBike wenden Sie sich bitte an einen autorisierten Fahrradhändler.

► **Lassen Sie alle Reparaturen ausschließlich von einem autorisierten Fahrradhändler ausführen.**

Hinweis: Wenn Sie Ihr eBike zur Wartung bei einem Fahrradhändler abgeben, wird empfohlen, <Lock & Alarm> zu deaktivieren.

Kundendienst und Anwendungsberatung

Bei allen Fragen zum eBike und seinen Komponenten wenden Sie sich an einen autorisierten Fahrradhändler.

Kontaktdaten autorisierter Fahrradhändler finden Sie auf der Internetseite www.bosch-ebike.com.



Weiterführende Informationen zu den eBike-Komponenten und ihren Funktionen finden Sie im Bosch eBike Help Center.

Transport

► **Wenn Sie Ihr eBike außerhalb Ihres Autos z.B. auf einem Autogepäckträger mit sich führen, nehmen Sie den Bordcomputer und den eBike-Akku (Ausnahme: fest verbauter eBike-Akku) ab, um Beschädigungen zu vermeiden.**

Entsorgung und Stoffe in Erzeugnissen

Angaben zu Stoffen in Erzeugnissen finden Sie unter folgendem Link: www.bosch-ebike.com/de/material-compliance.

Werfen Sie eBikes und ihre Komponenten nicht in den Hausmüll!

Eine Rückgabe im Handel ist möglich, sofern der Vertreter die Rücknahme freiwillig anbietet oder gesetzlich zu dieser verpflichtet ist. Beachten Sie dabei die nationalen Bestimmungen.



Antriebseinheit, Bordcomputer inkl. Bedieneinheit, eBike-Akku, Geschwindigkeitssensor, Zubehör und Verpackungen sollen einer umweltgerechten Wiederverwertung zugeführt werden.

Stellen Sie eigenständig sicher, dass personenbezogene Daten vom Gerät gelöscht wurden.

Batterien, die zerstörungsfrei aus dem Elektrogerät entnommen werden können, müssen vor der Entsorgung selbst entnommen und der separaten Batteriesammlung zugeführt werden.



Gemäß der europäischen Richtlinie 2012/19/EU müssen nicht mehr gebrauchsfähige Elektrogeräte und gemäß der europäischen Richtlinie 2006/66/EG müssen defekte oder verbrauchte Akkus/Batterien getrennt gesammelt und einer umweltgerechten Wiederverwendung zugeführt werden.

Die getrennte Sammlung der Elektrogeräte dient der sortenreinen Vorsortierung und unterstützt eine ordnungsgemäße Behandlung und Rückgewinnung der Rohstoffe und schont damit Mensch und Umwelt.



Änderungen vorbehalten.

Safety instructions



Read all the safety and general instructions.

Failure to observe the safety and general instructions may result in electric shock, fire and/or serious injury.

Save all safety warnings and instructions for future reference.

The term **eBike battery** is used in these instructions to mean all original Bosch eBike rechargeable battery packs from the system generation **the smart system**.

- ▶ **Read and observe the safety warnings and instructions contained in all the operating instructions for the eBike components and in the operating instructions of your eBike.**
- ▶ **Do not attempt to secure the on-board computer or operating unit while riding!**
- ▶ **Do not allow yourself to be distracted by the on-board computer's display, particularly by text overlays shown according to the situation.** The display of riding information does not absolve the rider of the need to exercise due caution. If you do not focus exclusively on the traffic, you risk being involved in an accident. If you want to make entries in your on-board computer other than switching the riding mode, stop cycling and enter the relevant details.
- ▶ **Do not use your smartphone while riding.** If you do not focus exclusively on the traffic, you risk being involved in an accident. Only enter the relevant data having stopped first.
- ▶ **Set the on-board computer brightness so that you can adequately see important information such as speed and warning symbols.** Incorrectly set brightness on the on-board computer may lead to dangerous situations.
- ▶ **Do not open the on-board computer.** Opening the on-board computer may damage it beyond repair and void any warranty claims.
- ▶ **Do not use the on-board computer as a handle.** Lifting the eBike up by the on-board computer can cause irreparable damage to the on-board computer.
- ▶ **Do not stand your eBike upside down on its saddle and handlebars if the on-board computer or its holder protrude from the handlebars.** This may irreparably damage the on-board computer or the holder. Also remove the on-board computer before placing the eBike on a wall mount to ensure that the on-board computer does not fall off or become damaged.
- ▶ **The on-board computer Kiox 500 contains a buzzer. Loud signal tones may sound under certain circumstances. The loud sound can damage hearing.** It is therefore advisable to keep a sufficient distance from the on-board computer.

Safety information relating to the navigation system

- ▶ **Do not plan your routes whilst you are cycling. Stop and wait until you are stationary before entering a new destination.** If you do not focus exclusively on the traffic, you risk being involved in an accident.
- ▶ **Abandon your route if the navigation system suggests a path or road that is too ambitious, risky or dangerous for you based on your cycling ability.** Have your navigation system propose an alternative route.
- ▶ **Do not ignore any road signs, even if the navigation system tells you to take a specific route.** The navigation system cannot take roadworks or temporary diversions into account.
- ▶ **Do not use the navigation system in situations that are safety-critical or unclear (road closures, diversions, etc.).** Always carry extra maps and means of communication with you.

Privacy notice

When you connect the eBike to the **Bosch DiagnosticTool 3** or replace eBike components, technical information about your eBike (e.g. manufacturer, model, bike ID, configuration data) and the eBike usage (e.g. total riding time, energy consumption, temperature) is transferred to Bosch eBike Systems (Robert Bosch GmbH) for the purposes of processing your inquiry, servicing and product improvement. You can find further information about data processing at www.bosch-ebike.com/privacy-full.

Note: To improve readability, some values are displayed without decimal places. These values have been rounded up or down.

Product description and specifications

Intended use

The **Kiox 300/Kiox 500** on-board computer is designed to display cycling data on an eBike from the system generation **the smart system**.

So as to be able to use the **Kiox 300/Kiox 500** on-board computer fully, a compatible smartphone with the **eBike Flow** app is required.



Depending on the smartphone's operating system, the **eBike Flow** app can be downloaded free of charge from the Apple App Store and the Google Play Store.

Use your smartphone to scan the code in order to download the **eBike Flow** app.

You can find instructions on how to use the **eBike Flow** app and more detailed information in the online operating instructions at www.bosch-ebike.com/help-center.

Product features

The numbering of the components shown refers to the illustrations on the graphics pages at the beginning of the manual.

- (1) On-board computer
- (2) Display
- (3) Cable outlet
- (4) Removal blocker
- (5) Display mount
- (6) Snap-in hook
- (7) Holder contacts
- (8) On-board computer contacts
- (9) Bridge for retaining strap^{a)}
- (10) Adapter tray
- (11) Display mount fastening screw

a) The retaining strap is not included in the scope of delivery.

Technical data

On-board computer		Kiox 300	Kiox 500
Product code		BHU3600	BHU3700
Operating temperature ^{A)}	°C	-5 to +40	-5 to +40
Storage temperature	°C	+10 to +40	+10 to +40
Protection rating		IP55	IP55
Weight, approx.	g	32	61

A) Temperatures outside of this range may cause faults in the display.

The licence information for the product can be accessed at the following Internet address: www.bosch-ebike.com/licences

Assembly

Inserting and Removing the On-Board Computer (see figure A)

To **fit** the on-board computer (1), attach it to the front edge of the display mount (5) in the direction of travel, on the snap-in hook (6) on ① and press the rear side of the on-board computer (1) onto the display mount (5) ②.

To **remove** the on-board computer (1), pull it towards you ① until you are able to lift off the on-board computer (1) ②.

A retaining strap can be secured to the bridge (9).

Note: The eBike switches off if you ride below **3 km/h** and take the on-board computer out of the holder. This does not apply to eBikes with assistance up to **45 km/h**.

Inserting the Removal Blocker (see figure B)

Note: Depending on the design/mounting of the display mount, it may not be possible to insert the removal blocker. The on-board computer must be mounted.

Insert the removal blocker (4) into the adapter tray (10) from below until you hear the removal blocker (4) click into place.

From this point onwards, you can no longer remove the on-board computer (1) from the display mount (5) without removing the display mount (5) from the adapter tray (10) by loosening the two fastening screws (11).

Note: The removal blocker (4) is not an anti-theft device.

Before initial commissioning

- **Before first use, remove the protective film from the display in order to ensure the full functionality of the on-board computer.** If the protective film remains on the display, this can impair the functionality/performance of the on-board computer.

Operation

The on-board computer can be operated using one of the operating units shown. The functions of the buttons on the operating units can be found in the following overview.

Depending on how long it is pressed for, the select button has 2 functions.

5-button operating unit

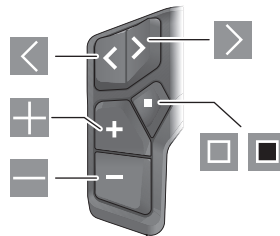

- ◀ Scroll to the left
- ▶ Scroll to the right
- ⊕ Increase assistance level/scroll up
- ⊖ Reduce assistance level/scroll down
- Open the select button/settings menu on the status page (press briefly)
- Open the quick menu (from any page except for the status page) (press for > 1 s)

3-button operating unit

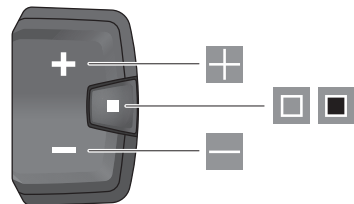



- ⊕ Increase assistance level/scroll up
- ⊖ Reduce assistance level/scroll down

- ▣ Select button/scroll through the screens (press briefly)
- ▣ Open the select button/menu (press and hold > 1 s)

Note: The fault codes can be acknowledged using the button  on the operating units shown.

Note: All screenshots showing the display and text are from the approved software version. The display, text and/or functions may change following a software update.

Status page

From the start page, you can access the status page via the  button on the five-button operating unit and by repeatedly pressing the  button on the three-button operating unit.

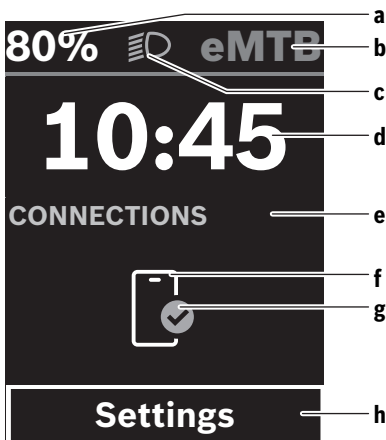

- a eBike battery state of charge (can be configured)
Note: For eBikes with assistance up to **45 km/h**, the speed is always shown here.
- b Riding mode
- c Bicycle lights
- d Time
- e Connection indicator
- f Smartphone connection
- g Connection status
- h Settings menu

Accessing the Settings Menu

You can access the settings menu from this page.



Briefly press the select button  to call up the settings menu.



Press and hold the select button  > 1 s to call up the settings menu.

Note: The settings menu cannot be accessed while riding. The **<Settings>** settings menu contains the following menu items:

- **<My eBike>**
You can find the following menu items here.
 - **<Range reset>**
The value for the range can be reset here.
 - **<Auto trip reset>**
The trip meter reset time can be set here.
 - **<Wheel circumf.>**
The value of the rear wheel circumference can be adjusted or reset to the standard setting here.
 - **<Service>**
The next service date is shown here, provided that it has been set by the bicycle dealer.
 - **<Components>**
The components used with their version numbers are displayed here.
- **<App connect>**
The connection status of the **eBike Flow** app is displayed here.
- **<My Kiox>**
You can find the following menu items here.
 - **<Statusbar>**
You can choose between the **<Battery>**, **<Time>** or **<Speed>** displays here.
Note: This function is not available for eBikes with a support level up to **45 km/h**.
 - **<Volume>** (only **Kiox 500**)
You can adjust the volume to **<High>**, **<Medium>**, **<Low>**, or switch off the buzzer completely with **<Off>**.
 - **<Shift recommendation>**
You can activate or deactivate the gear change recommendation here.
 - **<Trip summary>**
You can activate or deactivate the summary of all ride information when switching off here.
 - **<Time>**
You can set the time here.
 - **<Time format>**
You can select one of the two time formats (12 h/24 h) here.
 - **<Brightness>**
You can set the on-board computer brightness here.
 - **<Language>**
Here you can select a preferred language from the following languages:
English, German, French, Dutch, Italian, Spanish, Portuguese, Danish, Swedish, Norwegian, Polish, Czech, Japanese, Traditional Chinese for Taiwan, Korean.
 - **<Units>**
You can choose between metric or imperial units here.
 - **<Settings reset>**
You can reset all of the system settings to the default values here.

<Information>

You can find the following menu items here:

- **<Contact>**

You can find contact details for Bosch eBike Systems here.



- **<Certificates>**

You can find certificates and eLabels here.

Leaving the Settings Menu



Press the  button to save the settings and leave the settings menu.

Press and hold the  or  button for more than one second to leave the settings menu without saving the settings.



Press the  button to save the settings and leave the settings menu.

Press and hold the  button for more than one second to leave the settings menu without saving the settings.

Quick Menu

Selected settings are displayed on the quick menu. These settings can also be changed while riding.

You can access the quick menu by pressing and holding (> 1 s) the select button .

It cannot be accessed from the status page.

The following settings can be changed via the quick menu:

- **<Ride>**

All data on the journey so far is reset to zero.

- **<eShift>** (optional)

The settings vary depending on the gearing in question. For example, you can set your cadence here, provided that the gearing supports this function.

- **<Navigation>**

You can select your recent destinations as a new destination and/or end the running navigation.

Note: Other functions may be available depending on your eBike equipment.

Start page

If you did not select another page before the last time you switched off, you will be shown this page when you switch on the eBike.

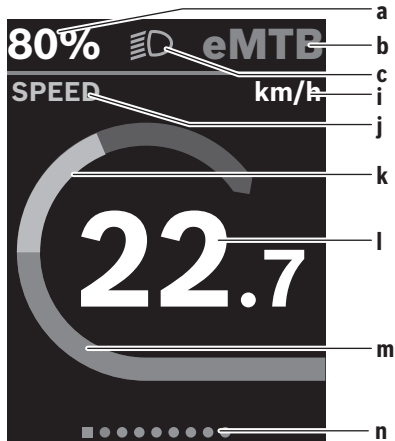

a eBike battery state of charge (can be configured)
Note: For eBikes with assistance up to **45 km/h**, the speed is always shown here.

b Riding mode

c Bicycle lights

i Unit of speed indicator

j Indicator name

k Your performance

l Speed

m Drive power

n Navigation bar



The indicators **a** to **c** form the statusbar and are shown on every page.

The navigation bar **n** briefly indicates which page you are on.

You can access additional pages from the start page. The statistical data, eBike battery range and average values are displayed on these pages.

If you are on a different page to the start page when the eBike is switched off, the most recently displayed page will appear again when the eBike is switched on.



Press the  button or  button to scroll through the pages.



Briefly press the select button  to scroll through the pages.

<Display configuration>

<Display configuration> can be found in the **eBike Flow** app under **<Settings>** → **<My eBike>**. The eBike must be switched on and the smartphone must be connected.

The on-board computer display can be customised via **<Display configuration>**:

- Change the order of individual screens

- Add new screens
- Edit and partially delete existing content
- Add new screen content after an update

You can find further information on **<Display configuration>** at any time in the **eBike Flow** app.

Navigation

The navigation function on the **Kiox 300/Kiox 500** assists you when exploring unfamiliar areas. You can start navigation on your smartphone in the **eBike Flow** app. You need the latest software version in order to use navigation. To do this, keep your **eBike Flow** app and your eBike up to date. The route guidance and navigation information (e.g. turn-by-turn instructions) are shown on the on-board computer.

eBike Lock

<eBike Lock> can be set up for each eBike via the **eBike Flow** app under **<Settings>** → **<My eBike>** → **<Lock & Alarm>**. The smartphone and **Kiox 300/Kiox 500** on-board computer(s) can be set as digital keys for unlocking the eBike.

How it Works

In combination with the **<eBike Lock>**, the smartphone and the on-board computer work like a key for the drive unit. The **<eBike Lock>** is activated by switching off the eBike. When switching on, the eBike checks if any pre-set key is available. A white LED flashes on the **LED Remote/System Controller** control unit, and a lock symbol is displayed on the **Purion 200** on-board computer.

When the eBike is switched off, the drive unit will emit a "Lock" sound (i.e. an audio signal that is played **once**) to indicate that the assistance from the drive unit is switched off. When the eBike is switched on, the drive unit will emit two "Unlock" sounds (i.e. an audio signal that is played **twice**) to indicate that the assistance from the drive unit is enabled again.

More information about this can be found in the **eBike Flow** app or in the Bosch eBike Help Center on the website www.bosch-ebike.com/help-center.

Maintenance and servicing

Maintenance and cleaning

Do not clean any of the components with pressurised water. Keep the display of your on-board computer clean.

Clean your on-board computer using a soft cloth dampened only with water. Do not use cleaning products of any kind.

Note: The **Kiox 300/Kiox 500** on-board computer may fog up under certain temperature and humidity conditions. This is not an error. Put the on-board computer in a heated room and leave it to dry.

Have your eBike checked by an expert at least once a year (including mechanical parts, up-to-dateness of system software).

In addition, the bicycle dealer may enter the service date based on the distance travelled and/or on a period of time. In this case, the on-board computer displays a message telling you when the service date is due each time it is switched on.

Please have your eBike serviced and repaired by an authorised bicycle dealer.

► **Have all repairs performed only by an authorised bike dealer.**

Note: If you are handing in your eBike to a bicycle dealer for maintenance, it is recommended that you temporarily deactivate **<Lock & Alarm>**.

After-sales service and advice on using products

If you have any questions about the eBike and its components, contact an authorised bicycle dealer.

For contact details of authorised bike dealerships, please visit www.bosch-ebike.com.



Further information on the eBike components and their functions can be found in the Bosch eBike Help Center.

Transport

► **If you transport your eBike attached to the outside of your car, e.g. on a bike rack, remove the on-board computer and the eBike battery (exception: built-in eBike battery) to avoid damaging them.**

Disposal and substances in products

You can find information about substances in products at the following link:

www.bosch-ebike.com/en/material-compliance.

Do not dispose of eBikes and their components with household waste.

An in-store return is possible, provided the retailer voluntarily offers a return or is legally obligated to do so. Refer to the national regulations in this case.



The drive unit, on-board computer incl. operating unit, eBike battery, speed sensor, accessories and packaging should be disposed of in an environmentally correct manner.

Check that your personal data has been deleted from the device.

Batteries that can be removed from the power tool without destruction must be removed before disposal itself and sorted for separate battery collection.



In accordance with Directive 2012/19/EU and Directive 2006/66/EC respectively, electronic devices that are no longer usable and defective/drained batteries must be collected separately and recycled in an environmentally friendly manner.

Electrical and electronic equipment are collected separately for pre-sorting by type and helps to ensure that raw materials are treated and recovered properly, thereby protecting people and the environment.



Subject to change without notice.

Consignes de sécurité



Lisez attentivement toutes les instructions et consignes de sécurité. Le non-respect des instructions et consignes de sécurité peut provoquer un choc électrique, un incendie et/ou entraîner de graves blessures.

Conservez tous les avertissements et toutes les instructions pour pouvoir s'y reporter ultérieurement.

Le terme **batterie VAE** utilisé dans cette notice désigne toutes les batteries VAE Bosch d'origine de la génération **the smart system (le système intelligent)**.

- ▶ **Lisez et respectez les consignes de sécurité et les instructions de toutes les notices d'utilisation des composants VAE, ainsi que la notice d'utilisation de votre VAE.**
- ▶ **N'essayez pas de fixer l'ordinateur de bord ou la commande déportée tout en roulant !**
- ▶ **Ne vous laissez pas distraire par les affichages sur l'ordinateur de bord, surtout par les affichages de situation.** L'affichage d'informations de roulage ne doit pas détourner l'attention de la conduite. Si vous ne vous concentrez pas pleinement sur la circulation routière, vous risquez d'être impliqué dans un accident. Pour changer de mode d'assistance et effectuer des entrées dans votre ordinateur de bord, arrêtez-vous et saisissez les données souhaitées.
- ▶ **N'utilisez pas votre smartphone pendant que vous roulez.** Si vous ne vous concentrez pas pleinement sur la circulation routière, vous risquez d'être impliqué dans un accident. Arrêtez-vous avant de saisir des données.
- ▶ **Régulez la luminosité de l'ordinateur de bord de façon à pouvoir bien voir les informations importantes telles que la vitesse ou les symboles d'avertissement.** Une luminosité mal réglée peut conduire à des situations dangereuses.
- ▶ **N'ouvrez pas l'ordinateur de bord.** Le fait de l'ouvrir annule la garantie. Il risquerait par ailleurs d'être détérioré.
- ▶ **Ne vous servez pas de l'ordinateur de bord comme d'une poignée.** Si vous soulevez votre vélo en le saisissant par l'ordinateur de bord, ce dernier risque d'être endommagé irrémédiablement.
- ▶ **Ne retournez pas le vélo en prenant appui sur le guidon et la selle quand l'ordinateur de bord ou son support sont montés sur le guidon.** L'ordinateur de bord ou son support de fixation risqueraient de subir des dommages irréparables. Retirez l'ordinateur de bord avant de fixer le vélo dans un support de montage, pour éviter que l'ordinateur de bord tombe ou soit endommagé.
- ▶ **L'ordinateur de bord Kiox 500 intègre un buzzer. Différents signaux sonores sont émis dans certaines conditions. Le puissant signal sonore peut provoquer des troubles auditifs.** Tenez pour cette raison l'ordinateur de bord éloigné de vos oreilles.

Consignes de sécurité en rapport avec la navigation

- ▶ **Ne planifiez pas d'itinéraires pendant que vous roulez. Arrêtez-vous pour entrer une nouvelle destination.** Si vous ne vous concentrez pas pleinement sur la circulation routière, vous risquez d'être impliqué dans un accident.
- ▶ **Modifiez votre itinéraire si la navigation vous suggère un trajet qui s'avère risqué ou dangereux compte tenu de vos compétences de conduite.** Laissez votre appareil de navigation vous proposer un autre itinéraire.
- ▶ **Respectez toujours tous les panneaux de signalisation, même si la navigation préconise un chemin particulier.** Le système de navigation peut ne pas tenir compte des chantiers ou des déviations temporaires.
- ▶ **N'utilisez pas la navigation dans des situations critiques ou incertaines en termes de sécurité (routes barrées, déviations, etc.).** Emportez toujours avec vous des cartes routières et aux moyens de communication supplémentaires.

Remarque relative à la protection des données

Lors du raccordement du VAE au **Bosch DiagnosticTool 3** ou du remplacement de composants du système eBike, des informations techniques sur votre VAE (p. ex. fabricant, modèle, ID du vélo, données de configuration) et sur son utilisation (p. ex. durée de roulage totale, consommation d'énergie, température) sont transmises à Bosch eBike Systems (Robert Bosch GmbH) pour pouvoir traiter votre demande (demande de service notamment) et à des fins d'amélioration du produit. Pour en savoir plus sur le traitement des données, rendez-vous sur www.bosch-ebike.com/privacy-full.

Remarque : Pour une meilleure lisibilité, certaines valeurs sont indiquées sans décimale. Elles sont arrondies vers le haut ou vers le bas.

Description des prestations et du produit

Utilisation conforme

L'ordinateur de bord **Kiox 300/Kiox 500** est conçu pour l'affichage des données de parcours sur un VAE de la génération **the smart system (le système intelligent)**.

Pour utiliser toutes les fonctions de l'ordinateur de bord **Kiox 300/Kiox 500**, un smartphone compatible équipé de l'application **eBike Flow** est requis.



L'application **eBike Flow** peut être téléchargée gratuitement dans l'App Store d'Apple ou le Google Play Store.

Pour télécharger l'application **eBike Flow**, scannez le code avec votre smartphone.

Vous trouverez des instructions sur l'utilisation de l'application **eBike Flow** ainsi que d'autres informations dans la no-

trice d'utilisation en ligne sous
www.bosch-ebike.com/help-center.

Éléments constitutifs

La numérotation des éléments se réfère aux représentations sur les pages graphiques situées en début de notice.

- (1) Ordinateur de bord
 - (2) Écran
 - (3) Sortie de câbles
 - (4) Plaquette de sécurité
 - (5) Support de fixation
 - (6) Barrette de blocage
 - (7) Contacts électriques du support
 - (8) Contacts électriques de l'ordinateur de bord
 - (9) Barrette pour sangle de maintien^{a)}
 - (10) Coque d'adaptation
 - (11) Vis de fixation du support de fixation
- a) La sangle de maintien n'est pas fournie.

Caractéristiques techniques

Ordinateur de bord		Kiox 300	Kiox 500
Code produit		BHU3600	BHU3700
Températures de fonctionnement ^{A)}	°C	-5 ... +40	-5 ... +40
Températures de stockage	°C	+10 ... +40	+10 ... +40
Indice de protection		IP55	IP55
Poids (approx.)	g	32	61

A) Hors de cette plage de températures, l'écran est exposé à des dysfonctionnements.

Vous trouverez les informations de licence du produit à l'adresse Internet suivante : www.bosch-ebike.com/licences

Montage

Mise en place et retrait de l'ordinateur de bord (voir figure A)

Pour **mettre en place** l'ordinateur de bord (1), positionnez-le contre la barrette de blocage (6) au niveau du bord avant (dans le sens de la marche) du support de fixation (5) ❶ et appuyez la partie arrière de l'ordinateur de bord (1) contre le support de fixation (5) ❷.

Pour **retirer** l'ordinateur de bord (1), tirez-le vers vous ❶ jusqu'à ce que vous puissiez soulever la partie arrière de l'ordinateur de bord (1) ❷.

Une sangle de maintien peut être attachée à la barre (9).

Remarque : Le vélo électrique se désactive quand vous roulez à moins de **3 km/h** et quand vous retirez l'ordinateur de bord de son support de fixation. Cela ne s'applique pas pour les vélos électriques avec assistance jusqu'à **45 km/h**.

Insertion de la plaque de fixation (voir figure B)

Remarque : Pour certaines formes/positions de montage du support de fixation, il peut arriver que la plaquette de fixation ne puisse pas être insérée. L'ordinateur de bord doit alors être en place.

Faites glisser par le bas la plaque de fixation (4) dans la coque d'adaptation (10) jusqu'à entendre le clic confirmant le verrouillage de la plaque (4).

Vous ne pouvez dès lors plus soulever l'ordinateur de bord (1) du support de fixation (5) sans retirer le support de fixation (5) de la coque d'adaptation (10) en desserrant les deux vis de fixation (11).

Remarque : La plaque de fixation (4) n'est pas un dispositif antivol.

Avant de prendre la route pour la première fois

► **Avant la première utilisation, retirez le film de protection d'écran.** S'il n'est pas enlevé, le film de protection risque d'altérer les performances/fonctionnalités de l'ordinateur de bord.

Fonctionnement

Les deux commandes déportées représentées ci-dessous sont utilisables pour piloter l'ordinateur de bord. La vue d'ensemble qui suit indique la fonction des touches de chacune des commandes déportées.

La touche de sélection remplit 2 fonctions selon la durée d'appui.

Commande déportée à 5 touches

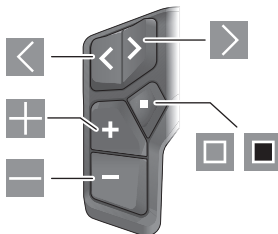

- ◀ Défilement vers la gauche
- ▶ Défilement vers la droite
- + Augmentation du niveau d'assistance/Défilement vers le haut
- Réduction du niveau d'assistance/Défilement vers le bas
- Ouverture du menu Paramètres dans le masque d'état (appui court)
- Ouverture du menu rapide (à partir de chaque masque sauf le masque d'état) (appui long > 1 s)

Commande déportée à 3 touches

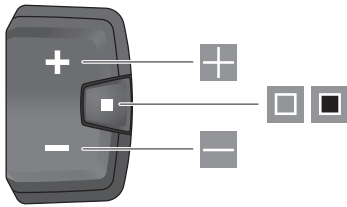

- ⊕ Augmentation du niveau d'assistance/Défilement vers le haut
- ⊖ Réduction du niveau d'assistance/Défilement vers le bas
- Touche de sélection/parcours des masques d'écran (appui court)
- Touche de sélection/ouverture du menu (appui long > 1 s)

Remarque : La touche □ des deux commandes déportées permet d'acquitter les codes de défaut.

Remarque : Toutes les représentations écran et textes d'interface se rapportent à la version du logiciel au moment de sa mise sur le marché. Il peut arriver que les représentations écran, textes d'affichage et/ou fonctions diffèrent après une mise à jour.

Masque d'état

Pour accéder au masque d'état à partir du masque de départ, appuyez sur la touche □ (unité déportée à 5 touches) ou actionnez plusieurs fois la touche □ (unité déportée à 3 touches).

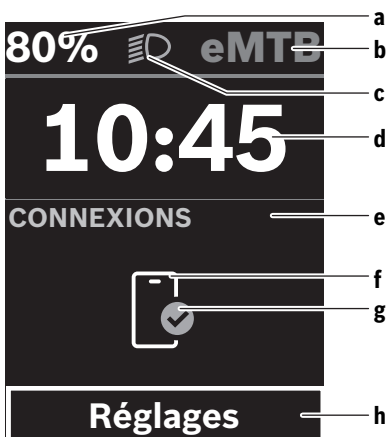

- a Niveau de charge de la batterie de VAE (configurable)
Remarque : Sur les VAE avec assistance jusqu'à 45 km/h s'affiche ici toujours la vitesse.
- b Mode d'assistance

- c Éclairage du vélo
- d Heure
- e Indicateur de connexion
- f Connexion à un smartphone
- g État de la connexion
- h Menu Paramètres

Ouverture du menu Paramètres

Il est possible, à partir de ce masque d'écran, d'accéder au menu Paramètres.



Pour accéder au menu Paramètres, actionnez brièvement la touche de sélection □.



Pour accéder au menu Paramètres, actionnez la touche de sélection ■ pendant plus de 1 s.

Remarque : Il n'est pas possible d'accéder au menu Paramètres pendant que vous roulez.

Le menu Paramètres **<Réglages>** contient les rubriques énumérées ci-dessous :

- **<Mon VAE>**
 - Comprend les options de menu suivantes :
 - **<Réinitialiser la plage>**
Permet de réinitialiser la valeur de l'autonomie.
 - **<Réinit. trajet auto>**
Permet de régler l'intervalle de réinitialisation du kilométrage journalier.
 - **<Circonf. roue>**
Permet d'ajuster la valeur de la circonférence de la roue arrière ou de revenir à la valeur standard.
 - **<Entretien>**
Affiche la prochaine échéance de service (si elle a été saisie par le revendeur de VAE).
 - **<Composants>**
Affiche les composants VAE présents sur le vélo, avec leurs numéros de version.
- **<App connect>**
Affiche l'état de la connexion à l'application **eBike Flow**.
- **<Mon Kiox>**
Vous trouverez ici les options de menu suivantes :
 - **<Barre d'état>**
Permet de commuter entre **<Batterie>**, **<Heure>** ou **<Vitesse>**.
Remarque : Cette fonction n'est pas disponible pour les VAE avec assistance jusqu'à 45 km/h.
 - **<Volume>** (seulement **Kiox 500**)
Permet de régler le volume (**<Haut>**, **<Moyen>**, **<Faible>**) ou de désactiver le buzzer avec **<Off>**.
 - **<Recommandation de changement>**
Permet d'activer ou désactiver l'indicateur de changement de vitesse.

▪ **<Résumé du trajet>**

Permet d'activer ou désactiver le récapitulatif de toutes les informations sur le trajet lors de la mise à l'arrêt.

▪ **<Heure>**

Permet de régler l'heure.

▪ **<Format>**

Offre le choix entre 2 formats d'affichage de l'heure (12 h/24 h).

▪ **<Luminosité>**

Permet de régler la luminosité de l'ordinateur de bord.

▪ **<Langue>**

Vous pouvez sélectionner ici l'une des langues suivantes :
Anglais, allemand, français, néerlandais, italien, espagnol, portugais, danois, suédois, norvégien, polonais, tchèque, japonais, chinois traditionnel pour Taiwan, coréen.

▪ **<Unités>**

Permet de choisir le système d'unités (métrique ou impérial).

▪ **<Réinitialiser paramètres>**

Permet de réinitialiser tous les réglages système aux valeurs par défaut.

– **<Informations>**

Comprend les options de menu suivantes :

▪ **<Contact>**

Vous trouverez ici les informations de contact de Bosch eBike Systems.



▪ **<Certificats>**

Vous trouverez ici les certificats et eLabels.

Abandon du menu Paramètres



Pour enregistrer les réglages et quitter le menu Paramètres, actionnez la touche .

Pour quitter le menu Paramètres sans enregistrer les réglages, actionnez la touche  ou la touche  pendant plus de 1 s.



Pour enregistrer les réglages et quitter le menu Paramètres, actionnez la touche .

Pour quitter le menu Paramètres sans enregistrer les réglages, actionnez la touche  pendant plus de 1 s.

Menu rapide

Le menu rapide affiche certains réglages pouvant aussi être modifiés pendant que vous roulez.

Pour accéder au menu rapide, effectuez un appui long (plus de 1 s) sur la touche de sélection .

Le menu rapide n'est pas accessible à partir du masque d'état.

Le menu rapide permet d'effectuer les réglages suivants :

– **<Trajet>**

Toutes les données relatives au trajet effectué jusque là sont remises à zéro.

– **<eShift>** (en option)

Les réglages dépendent du système de changement de vitesse dont dispose le vélo. Permet p. ex. de régler la fréquence de pédalage si le système de changement de vitesse supporte cette fonction.

– **<Navigation>**

Permet de sélectionner d'anciennes destinations comme nouvelle destination et/ou d'arrêter le guidage à destination.

Remarque : D'autres fonctions peuvent également être disponibles (dépend de l'équipement du VAE).

Masque de départ

C'est ce masque d'écran qui s'affiche à la mise en marche du VAE si vous n'avez sélectionné aucun autre masque d'écran avant d'éteindre l'ordinateur de bord la dernière fois.

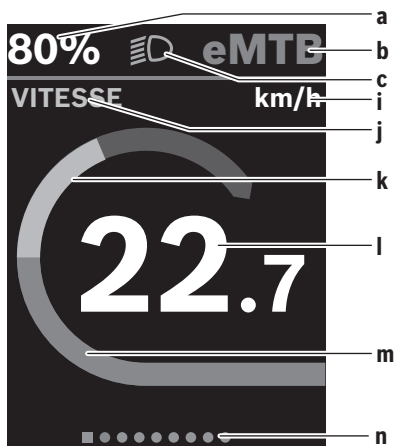

a Niveau de charge de la batterie de VAE (configurable)

Remarque : Sur les VAE avec assistance jusqu'à 45 km/h s'affiche ici toujours la vitesse.

b Mode d'assistance

c Éclairage du vélo

i Affichage unité de vitesse

j Titre de l'affichage

k Puissance développée en pédalant

l Vitesse de roulage

m Puissance d'entraînement

n Barre d'orientation

Les affichages **a ... c** forment la barre d'état, ils apparaissent dans chaque masque d'écran.

La barre d'orientation **n** indique brièvement dans quel masque d'écran vous vous trouvez.

Il est possible, à partir du masque de départ, de sélectionner différents autres masques d'écran. Ces masques affichent des données statistiques, l'autonomie de la batterie du VAE et les valeurs moyennes.

Si un masque d'écran autre que le masque de départ est affiché lorsque vous éteignez l'ordinateur de bord, c'est ce

même masque d'écran qui apparaîtra lorsque vous remettrez l'ordinateur de bord en marche.



Pour parcourir les masques d'écran, actionnez la touche  ou la touche .



Pour parcourir les différents masques d'écran, actionnez brièvement la touche de sélection .

Configuration de l'écran

Dans l'application mobile **<Configuration de l'écran>**, vous trouverez **eBike Flow** sous **<Paramètres>** → **<Mon VAE>**. Pour apporter des modifications, il faut que le VAE soit en marche et connecté au smartphone.

<Configuration de l'écran> permet d'apporter les personnalisations suivantes à l'affichage sur votre ordinateur de bord :

- Modification de l'ordre des masques
- Ajout de nouveaux masques
- Modification et suppression partielle du contenu des masques
- Ajout de nouveaux contenus dans les masques après une mise à jour

Vous trouverez plus d'informations sur la **<Configuration de l'écran>** dans l'application mobile **eBike Flow**.

Navigation

La fonction de navigation du **Kiox 300/Kiox 500** facilite la découverte de lieux inconnus. La navigation doit être démarrée via l'application **eBike Flow** de votre smartphone. Pour pouvoir utiliser la navigation, vous devez disposer de la version de logiciel la plus récente. Mettez donc régulièrement à jour l'application **eBike Flow** et votre VAE.

Il apparaît sur l'ordinateur de bord le suivi d'itinéraire et les informations de navigation (flèches de changement de direction, etc.).

eBike Lock

La fonction **<eBike Lock>** peut être configurée séparément pour chaque VAE dans l'application mobile **eBike Flow** sous **<Paramètres>** → **<Mon VAE>** → **<Lock & Alarm>**. Cette fonction permet d'utiliser le smartphone et l'ordinateur de bord **Kiox 300/Kiox 500** comme clé numérique pour le déblocage du VAE.

Fonctionnement

Avec la fonction **<eBike Lock>**, le smartphone et l'ordinateur de bord font en quelque sorte office de clé pour la commande déportée. La fonction **<eBike Lock>** devient active au moment où vous éteignez le VAE. À la mise en marche du VAE, ce dernier vérifie si une clé numérique est active. Sur la commande déportée **LED Remote/System Controller**, cela est indiqué par un clignotement blanc. Sur la commande déportée **Purion 200** et sur l'ordinateur de bord, cela est indiqué par le symbole cadenas.

Lorsque vous éteignez le VAE, la commande déportée émet une tonalité de blocage (**un bip sonore**) pour signaler que l'assistance électrique est désactivée.

À la mise en marche du VAE, la commande déportée émet deux tonalités de déblocage (**deux bips sonores**) pour signaler que l'assistance électrique est à nouveau disponible.

Vous en apprendrez plus à ce sujet dans l'application **eBike Flow** ou dans le Bosch eBike Help Center à l'adresse www.bosch-ebike.com/help-center.

Entretien et service après-vente

Nettoyage et entretien

Ne nettoyez jamais les composants avec de l'eau sous pression.

Veillez à une bonne propreté de l'écran de votre ordinateur de bord.

Pour nettoyer votre ordinateur de bord, utilisez un chiffon doux, légèrement humide. N'utilisez pas de détergent.

Remarque : L'ordinateur de bord **Kiox 300/Kiox 500** peut s'embuer à certaines températures et à certains taux d'humidité de l'air. L'embuage ne constitue pas un défaut. Placez l'ordinateur de bord dans une pièce chauffée et laissez-le sécher.

Faites contrôler au moins une fois par an l'état technique de votre VAE (partie mécanique, version du logiciel, etc.).

Le revendeur de vélos peut en plus programmer un certain kilométrage et/ou intervalle de temps comme échéance d'entretien. Quand l'échéance d'entretien programmée est atteinte, l'ordinateur de bord vous en informe à chaque mise en marche.

Pour le service après-vente ou les réparations sur votre vélo électrique, adressez-vous à un vélociste agréé.

► **Ne confiez les réparations qu'à un revendeur agréé.**

Remarque : Avant de vous rendre chez votre revendeur pour effectuer une révision ou une maintenance, désactivez temporairement la fonction **<Lock & Alarm>**.

Service après-vente et conseil utilisateurs

Pour toutes les questions concernant votre vélo électrique et ses éléments, adressez-vous à un vélociste agréé.

Vous trouverez les données de contact de vélocistes agréés sur le site internet www.bosch-ebike.com.



Vous trouverez d'autres informations sur les composants VAE et leurs fonctions dans le Bosch eBike Help Center.

Transport

► **Pour transporter votre VAE à l'extérieur de votre voiture, par exemple sur une galerie de toit, retirez préalablement l'ordinateur de bord et la batterie (sauf si fixe) afin d'éviter qu'ils soient endommagés.**

Élimination et matériaux dans les produits

Vous trouverez des indications sur les matériaux utilisés dans les produits sous le lien suivant :

www.bosch-ebike.com/en/material-compliance.

Ne jetez pas les systèmes eBike et leurs éléments constitutifs dans les ordures ménagères !

Une reprise du produit est possible dans la mesure où le distributeur le propose de lui-même ou s'il y est contraint par la loi. Observez les dispositions nationales en vigueur.



La Drive Unit, l'ordinateur de bord, la commande déportée, la batterie VAE, le capteur de vitesse, les accessoires et l'emballage doivent être rapportés à un centre de recyclage respectueux de l'environnement.

Prenez soin d'effacer les données personnelles sur l'appareil.

Les piles, qu'il est possible d'extraire de l'équipement électrique sans qu'elles soient détériorées, doivent impérativement être retirées avant l'élimination du produit.



Conformément à la directive européenne 2012/19/UE, les outils électroportatifs hors d'usage, et conformément à la directive européenne 2006/66/CE, les accus/piles/batteries usagés ou défectueux doivent être éliminés séparément et être recyclés en respectant l'environnement.

La collecte séparée des équipements électriques permet un premier tri sélectif, facilite le traitement et la récupération des matières premières et contribue par conséquent à la protection de l'homme et de l'environnement.



FR
Cet appareil et ses accessoires se recyclent

À DÉPOSER EN MAGASIN **OU** À DÉPOSER EN DÉCHÈTERIE

Points de collecte sur www.quefairedemesdechets.fr



Sous réserve de modifications.

Indicaciones de seguridad



Lea íntegramente estas indicaciones de seguridad e instrucciones. Las faltas de observación de las indicaciones de seguridad y de las instrucciones pueden causar descargas eléctricas, incendios y/o lesiones graves.

Guarde todas las indicaciones de seguridad e instrucciones para posibles consultas futuras.

El término **Acumulador para eBike** utilizado en estas instrucciones de servicio se refiere a todos los acumuladores originales para eBike de Bosch de la generación del sistema **the smart system** (el **smart system**).

- ▶ **Lea y siga todas las indicaciones de seguridad e instrucciones de todos las instrucciones de servicio de los componentes de la eBike, así como las instrucciones de servicio de su eBike.**
- ▶ **¡No intente fijar el ordenador de a bordo o la unidad de mando durante la marcha!**
- ▶ **No se deje distraer por las indicaciones del ordenador de a bordo, en particular por las indicaciones de situación.** La visualización de informaciones sobre la conducción no debe incitar a una conducción negligente. Si no centra su atención exclusivamente en el tráfico, se arriesga a verse implicado en un accidente. Si desea introducir en el ordenador de a bordo datos que van más allá del cambio del modo de conducción, deténgase para efectuar dichas entradas.
- ▶ **No manipule su teléfono inteligente mientras conduce.** Si no centra su atención exclusivamente en el tráfico, se arriesga a verse implicado en un accidente. Deténgase para ello y sólo entonces introduzca los datos correspondientes.
- ▶ **Ajuste la luminosidad del ordenador de a bordo de modo que pueda percibir adecuadamente las informaciones importantes, como la velocidad o los símbolos de advertencia.** Una luminosidad del ordenador de a bordo incorrectamente ajustada puede llevar a situaciones peligrosas.
- ▶ **No intente abrir el ordenador de a bordo.** El ordenador de a bordo se puede destruir al abrirlo y así se pierde el derecho de garantía.
- ▶ **No utilice el ordenador de a bordo como asidero.** Si se levanta la eBike por el ordenador de a bordo, este puede dañarse irreparablemente.
- ▶ **No coloque la eBike boca abajo sobre el manillar y el sillín cuando el ordenador de a bordo o su soporte sobresaiga del manillar.** El ordenador de a bordo o el soporte pueden dañarse irreparablemente. También retire el ordenador de a bordo antes de sujetar la eBike en un soporte de montaje para evitar que el ordenador de a bordo se caiga o se dañe.
- ▶ **En el ordenador de a bordo Kiox 500 se encuentra instalado un zumbador. Se emiten señales acústicas fuertes en determinadas condiciones. El fuerte sonido podría dañar su audición.** Por ello, mantenga una distancia suficiente al ordenador de a bordo.

Advertencias de seguridad relativas a la navegación

- ▶ **No planifique rutas mientras conduce. Deténgase e ingrese un nuevo destino solo cuando está parado.** Si no centra su atención exclusivamente en el tráfico, se arriesga a verse implicado en un accidente.
- ▶ **Interrumpa su viaje cuando el sistema de navegación le proponga una ruta que resulte arriesgada o peligrosa en función de sus competencias de conducción.** Permita que el dispositivo de navegación le proponga una ruta alternativa.
- ▶ **No ignore ninguna señal de tráfico aunque el dispositivo de navegación le indique un camino determinado.** El sistema de navegación no puede saber si hay obras o desvíos temporales en un lugar.
- ▶ **No use la navegación en situaciones críticas de seguridad o poco claras (cierres de carreteras, desvíos, etc.).** Lleve siempre consigo mapas y medios de comunicación.

Indicación de protección de datos

Al conectar la eBike a **Bosch DiagnosticTool 3** o sustituir componentes de la eBike, se transmite a Bosch eBike Systems (Robert Bosch GmbH) información técnica sobre su eBike (p.ej., fabricante, modelo, ID de la bicicleta, datos de configuración), así como sobre el uso de la eBike (p.ej., tiempo total de uso, consumo de energía, temperatura) para tramitar su solicitud, en caso de servicio técnico y con fines de mejora del producto. Más información sobre el procesamiento de datos se encuentran en www.bosch-ebike.com/privacy-full.

Indicación: Para una mejor legibilidad, algunos valores se visualizan sin decimales. Éstos se redondean hacia arriba o hacia abajo.

Descripción del producto y servicio

Utilización reglamentaria

El ordenador de a bordo **Kiox 300/Kiox 500** se ha previsto para la indicación de datos de marcha en una eBike de la generación del sistema **the smart system** (el **smart system**). Para poder utilizar el ordenador de a bordo **Kiox 300/Kiox 500** en toda su extensión, se necesita un teléfono inteligente compatible con la aplicación **eBike Flow**.



Dependiendo del sistema operativo del teléfono inteligente, la aplicación **eBike Flow** puede descargarse gratuitamente desde Apple App Store o Google Play Store.

Escanee el código con su smartphone para descargar la aplicación **eBike Flow**.

Las instrucciones para utilizar la aplicación **eBike Flow** e informaciones adicionales se encuentran en el manual de instrucciones en línea en www.bosch-ebike.com/help-center.

Componentes principales

La numeración de los componentes representados hace referencia a las figuras de las páginas de gráficos que aparecen al inicio de las instrucciones.

- (1) Ordenador de a bordo
- (2) Pantalla
- (3) Salida de cables delantera
- (4) Placa de seguridad
- (5) Alojamiento de la pantalla
- (6) Gancho de encaje
- (7) Contactos del soporte
- (8) Contactos del ordenador de a bordo
- (9) Puente para cinta de sujeción^{a)}
- (10) Cubeta adaptadora
- (11) Tornillo de fijación del alojamiento de la pantalla

a) La cinta de sujeción no se incluye en el volumen de suministro.

Datos técnicos

Ordenador de a bordo		Kiox 300	Kiox 500
Código de producto		BHU3600	BHU3700
Temperatura de servicio ^{A)}	°C	-5 ... +40	-5 ... +40
Temperatura de almacenamiento	°C	+10 ... +40	+10 ... +40
Grado de protección		IP55	IP55
Peso, aprox.	g	32	61

A) Fuera de este margen de temperatura, pueden producirse fallos de funcionamiento en el indicador.

Las informaciones sobre la licencia del producto están disponibles en la siguiente dirección de internet: www.bosch-ebike.com/licences

Montaje

Colocar y quitar el ordenador de a bordo (ver figura A)

Para **colocar** el ordenador de a bordo (1), colóquelo en el borde delantero del alojamiento de la pantalla (5), visto en el sentido de la marcha, en el gancho de encaje (6) ① y presione la parte trasera del ordenador de a bordo (1) sobre el alojamiento de la pantalla (5) ②.

Para **retirar** el ordenador de a bordo (1), tire de él hacia usted ① hasta que pueda levantar el ordenador de a bordo (1) ②.

En el puente (9) se puede fijar una cinta de sujeción.

Nota: La eBike se desconecta cuando se circula a menos de **3 km/h** y se retira el ordenador de a bordo del soporte. Esto no es válido para las eBikes con una asistencia de hasta **45 km/h**.

Montaje de la placa de seguridad (ver figura B)

Nota: Dependiendo de la construcción/instalación del alojamiento de la pantalla, puede que no sea posible insertar la

placa de seguridad. El ordenador de a bordo debe estar instalado.

Empuje la placa de seguridad (4) desde abajo en la cubeta adaptadora (10), hasta que la placa de seguridad (4) encajate de forma audible.

A partir de este momento, ya no puede levantar el ordenador de a bordo (1) del alojamiento de la pantalla (5) sin retirar el alojamiento de la pantalla (5) de la cubeta adaptadora (10) aflojando ambos tornillos de fijación (11).

Indicación: La placa de seguridad (4) no es un seguro anti-robbo.

Antes de la primera puesta en servicio

- **Retire la lámina protectora de la pantalla antes de la puesta en servicio inicial para garantizar la plena funcionalidad del ordenador de a bordo.** Si la lámina protectora permanece en la pantalla, puede afectar la funcionalidad/rendimiento del ordenador de a bordo.

Manejo

Es posible manejar el ordenador de a bordo a través de uno de los cuadros de mandos mostrados. Es posible consultar las funciones de las teclas de los cuadros de mandos en la siguiente vista general.

La tecla de selección tiene 2 funciones según la duración de la pulsación de la tecla.

Cuadro de mandos de 5 teclas

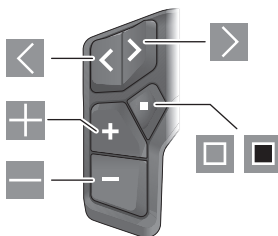

- ◀ hacia la izquierda hojear
- ▶ hacia la derecha hojear
- ⊕ Nivel de apoyo aumentar/hacia arriba hojear
- ⊖ Nivel de apoyo disminuir/hacia abajo hojear
- ◻ Tecla de selección/abrir menú de configuración en la pantalla de estado (pulsación corta)
- ◼ Abrir menú rápido (desde cualquier pantalla, excepto la pantalla de estado) (pulsación larga > 1 s)

Cuadro de mandos de 3 teclas

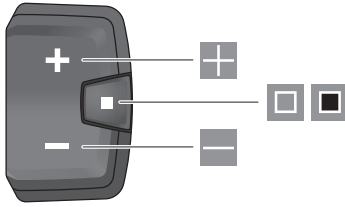

- Nivel de apoyo aumentar/hacia arriba hojear
- Nivel de apoyo disminuir/hacia abajo hojear
- Tecla de selección/hojear por las pantallas (pulsación breve)
- Tecla de selección/acceso a menú (pulsación larga > 1 s)

Nota: Con la tecla de los cuadros de mandos mostrados se pueden confirmar los códigos de error.

Indicación: Todas las representaciones de la superficie y los textos de la superficie corresponden al estado de lanzamiento del software. Tras una actualización de software puede ser, que se modifiquen las representaciones de la superficie, los textos de la superficie y/o las funciones.

Pantalla de estado

Puede acceder a la pantalla de estado desde la pantalla de inicio a través de la tecla del cuadro de mandos de 5 teclas y presionando varias veces la tecla del cuadro de mandos de 3 teclas.



- a Estado de carga del acumulador de la eBike (configurable)
Indicación: En las eBikes con asistencia hasta 45 km/h se indica siempre aquí la velocidad.
- b Modo de conducción

- c Iluminación de la bicicleta
- d Hora
- e Indicador de conexión
- f Conexión con el teléfono inteligente
- g Estado de conexión
- h Menú de configuración

Acceder al menú de configuración

Desde esta pantalla puedes acceder al menú de configuración.



Pulse brevemente la tecla de selección para acceder al menú de configuración.



Pulse la tecla de selección > 1 s para acceder al menú de configuración.

Indicación: No se puede acceder al menú de configuración mientras se conduce.

El menú de configuración **<Ajustes>** contiene las siguientes opciones de menú:

- **<Mi eBike>**
Aquí encontrará las siguientes opciones de menú.
 - **<Restablecer rango>**
Aquí se puede restablecer el valor de la autonomía.
 - **<Restablecer trayecto automático>**
Aquí se puede ajustar el período de tiempo para restablecer el kilometraje parcial.
 - **<Tamaño llanta>**
Aquí se puede adaptar el valor del perímetro de la rueda trasera o restablecer al ajuste estándar.
 - **<Servicio>**
Aquí se muestra la próxima fecha de servicio, siempre que haya sido fijada por el distribuidor de bicicletas.
 - **<Componentes>**
Aquí se muestran los componentes utilizados con sus números de versión.
- **<App connect>**
Aquí se muestra el estado de conexión con la aplicación **eBike Flow**.
- **<Mi Kiox>**
Aquí encontrará las siguientes opciones de menú.
 - **<Barra de estado>**
Aquí puede seleccionar entre las indicaciones de **<Batería>**, **<Hora>** o **<Velocidad>**.
Nota: Esta función no está disponible para eBikes con una asistencia de hasta 45 km/h.
 - **<Volumen>** (solo Kiox 500)
Aquí puede ajustar el volumen **<Alto>**, **<Mediano>**, **<Baja>** o apagar por completo el zumbador **<Apagado>**.
 - **<Recomendación de turno>**
Aquí puede activar o desactivar el indicador de recomendación.

- **<Resumen del viaje>**

Aquí puede activar o desactivar el resumen de toda la información sobre la conducción al desconectar el equipo.

- **<Hora>**

Aquí puede ajustar la hora.

- **<Formato>**

Aquí puede elegir entre 2 formatos de hora (12 h/24 h).

- **<Brillo>**

Aquí puede ajustar la luminosidad del ordenador de a bordo.

- **<Idioma>**

Aquí puede seleccionar el idioma preferido entre los siguientes:

inglés, alemán, francés, holandés, italiano, español, portugués, danés, sueco, noruego, polaco, checo, japonés, chino tradicional para Taiwan, coreano.

- **<Unidades>**

Aquí puede elegir entre el sistema métrico o el imperial de medidas.

- **<Restablecer configuración>**

Aquí puede restablecer todas las configuraciones del sistema a los valores estándar.

- **<Información>**

Aquí encontrará las siguientes opciones de menú:

- **<Contacto>**

Aquí encontrará informaciones de contacto respecto a Bosch eBike Systems.



- **<Certificados>**

Aquí encontrará certificados y etiquetas electrónicas.

Abandonar el menú de configuración



Pulse la tecla , para memorizar los ajustes y abandonar el menú de configuración.

Pulse las teclas  > 1 s o , para abandonar el menú de configuración sin memorizar los ajustes.



Pulse la tecla , para memorizar los ajustes y abandonar el menú de configuración.

Pulse la tecla  > 1 s, para abandonar el menú de configuración sin memorizar los ajustes.

Menú rápido

A través del menú rápido se muestran configuraciones seleccionadas, que también se pueden adaptar durante el recorrido.

El acceso al menú rápido es posible presionando la tecla de selección  durante un tiempo prolongado (> 1 s).

No es posible el acceso desde la pantalla de estado.

A través del menú rápido pueden llevar a cabo las siguientes configuraciones:

- **<Recorrido>**

Todos los datos de la distancia recorrida hasta el momento se ponen a cero.

- **<eShift>** (opcional)

Los ajustes dependen de la transmisión correspondiente. Aquí puede, p. ej., ajustar su frecuencia de pedaleo, si la transmisión apoya esta función.

- **<Navegación>**

Aquí puede seleccionar los últimos destinos como nuevo destino y/o finalizar la navegación actual.

Indicación: Según el equipamiento de su eBike, podrían estar a disposición otras funciones.

Pantalla de inicio

Si no ha seleccionado ninguna otra pantalla antes de la última desconexión, se le visualizará esta pantalla al conectar la eBike.

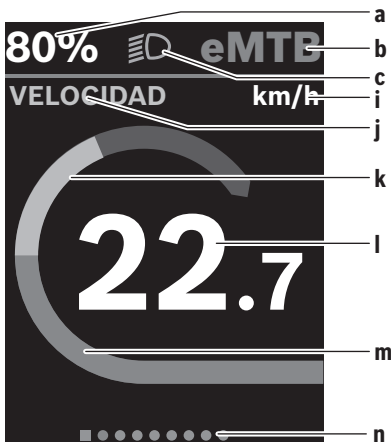

a Estado de carga del acumulador de la eBike (configurable)

Indicación: En las eBikes con asistencia hasta **45 km/h** se indica siempre aquí la velocidad.

b Modo de conducción

c Iluminación de la bicicleta

i Indicador de la unidad de velocidad

j Título de la indicación

k Rendimiento propio

l Velocidad

m Potencia de accionamiento

n Barra de orientación



Los indicadores **a ... c** forman la barra de estado y se muestran en cada pantalla.

La barra de orientación **n** muestra durante unos instantes en qué pantalla se encuentra.

Desde la pantalla de inicio puede acceder a otras pantallas. Estas pantallas se muestran los datos estadísticos, la autonomía de la batería de la eBike y los valores medios.

Si se encuentra en una pantalla distinta a la de inicio al desconectar, al volver a conectar la eBike se mostrará la última pantalla visualizada.



Pulse la tecla  o la tecla , para hojear las pantallas.



Pulse brevemente la tecla de selección , para hojear todas las pantallas.

Configuración del display

<Configuración del display> se encuentran en la actualización **eBike Flow** bajo <Ajustes> → <Mi eBike>. En ello, es necesario que la eBike esté encendida y el teléfono inteligente conectado.

A través de <Configuración del display> puede personalizar la indicación de su ordenador de a bordo:

- Modificar el orden de las distintas pantallas
- Agregar nuevas pantallas
- Modificar y borrar parcialmente los contenidos existentes
- Agregar nuevos contenidos de pantalla tras la actualización

Informaciones adicionales sobre <Configuración del display> se encuentran en todo momento en la aplicación App de **eBike Flow**.

Navegación

La función de navegación de **Kiox 300/Kiox 500** le ayuda a explorar zonas desconocidas. La navegación se inicia a través del teléfono inteligente en la aplicación **eBike Flow**. Para poder utilizar la navegación, se necesita la última versión del software. Para ello, mantenga la aplicación **eBike Flow** y su eBike actualizados.

El ordenador de a bordo muestra información sobre la ruta y la navegación (p. ej., indicaciones de giro).

eBike Lock

<eBike Lock> puede configurarse para cada eBike a través de la aplicación **eBike Flow** bajo <Ajustes> → <Mi eBike> → <Lock & Alarm>. En ello, el teléfono inteligente y el ordenador de a bordo **Kiox 300/Kiox 500** pueden definirse como llaves digitales para desbloquear la eBike.

Modo de funcionamiento

En combinación con <eBike Lock>, el teléfono inteligente y el ordenador de a bordo funcionan de forma similar a una llave para la unidad de accionamiento. <eBike Lock> se activa al desconectar la eBike. Al conectar, la eBike comprueba la disponibilidad de una llave previamente definida. Esto se indica en la unidad de mando **LED Remote/System Controller** mediante un parpadeo blanco, y en la unidad de mando **Purion 200** y en el ordenador de a bordo mediante un símbolo de candado.

Al desconectar la eBike, la unidad de accionamiento emite un sonido de bloqueo (una señal acústica) para indicar que la asistencia por el accionamiento está desconectada.

Cuando se conecta la eBike, la unidad de accionamiento emite dos sonidos de desbloqueo (dos señales acústicas)

para indicar que la asistencia del accionamiento vuelve a ser posible.

Encontrará más información al respecto en la aplicación **eBike Flow** o en el centro de ayuda Bosch eBike Help Center de la página web www.bosch-ebike.com/help-center.

Mantenimiento y servicio

Mantenimiento y limpieza

Todos los componentes no deben limpiarse con agua a presión.

Mantenga limpia la pantalla de su ordenador de a bordo.

Para limpiar el ordenador de a bordo, utilice un paño suave humedecido únicamente con agua. No utilice productos de limpieza.

Indicación: El ordenador de a bordo **Kiox 300/Kiox 500** puede empañarse en determinadas condiciones de temperatura y humedad. La aparición no es un fallo. Coloque el ordenador de a bordo en un espacio calefactado y deje que se seque.

Deje revisar su eBike al menos una vez al año (el sistema mecánico, la actualidad y el software del sistema, entre otros).

Adicionalmente, el distribuidor de bicicletas puede introducir un kilometraje y/o un intervalo de tiempo para fijar la fecha del servicio. En ese caso, el ordenador de a bordo le mostrará el vencimiento de la fecha de mantenimiento al encender el ordenador.

Para el servicio o las reparaciones de la eBike, contáctese con un distribuidor de bicicletas autorizado.

► **Encargue todas las reparaciones únicamente a un distribuidor de bicicletas autorizado.**

Indicación: En caso de llevar la eBike a un distribuidor de bicicletas para su mantenimiento, se recomienda desactivar temporalmente <Lock & Alarm>.

Servicio técnico y atención al cliente

En caso de cualquier consulta sobre la eBike y sus componentes, diríjase a un distribuidor de bicicletas autorizado. Los detalles de contacto de los distribuidores de bicicletas autorizados se pueden encontrar en el sitio web www.bosch-ebike.com.



Informaciones adicionales sobre los componentes de la eBike y sus funciones se encuentran en el Bosch eBike Help Center.

Transporte

► **Si lleva la eBike en el exterior de su automóvil, por ejemplo en un portaequipajes externo al vehículo, retire el ordenador de a bordo y la batería de la eBike (excepción: batería para eBike instalada de forma permanente), para evitar daños.**

Eliminación y sustancias contenidas en productos

Puede encontrar información sobre sustancias contenidas en productos en el siguiente enlace:

www.bosch-ebike.com/en/material-compliance.

¡No arroje eBikes y sus componentes a la basura!

La devolución al comercio minorista es posible si el distribuidor ofrece la devolución voluntariamente o está legalmente obligado a hacerlo. En ello, respete la normativa nacional.



La unidad de accionamiento, el ordenador de a bordo incl. el cuadro de mandos, el acumulador para eBike, el sensor de velocidad, los accesorios y los embalajes deben reciclarse de forma respetuosa con el medio ambiente.

Asegúrese por su cuenta de que los datos personales han sido borrados del dispositivo.

Las pilas que puedan extraerse del aparato eléctrico sin ser destruidas, deben extraerse antes de la eliminación y llevarlas a la recogida selectiva de pilas.



Los aparatos eléctricos inservibles, así como los acumuladores/pilas defectuosos o agotados deberán coleccionarse por separado para ser sometidos a un reciclaje ecológico según las Directivas Europeas 2012/19/UE y 2006/66/CE, respectivamente.

La recolección selectiva de aparatos eléctricos sirve para la preclasificación por tipos y favorece el tratamiento adecuado y la recuperación de materias primas, protegiendo así a las personas y al medio ambiente.



Reservado el derecho de modificación.

Instruções de segurança



Leia todas as indicações e instruções de segurança. A inobservância das indicações e instruções de segurança pode causar choque elétrico, incêndio e/ou ferimentos graves.

Guarde todas as indicações e instruções de segurança para utilização futura.

O termo **bateria eBike** usado neste manual de instruções refere-se a todas as baterias eBike originais da Bosch da geração de sistema **the smart system (o sistema inteligente)**.

- ▶ **Leia e respeite as indicações e instruções de segurança existentes em todos os manuais de instruções dos componentes eBike assim como no manual de instruções da sua eBike.**
- ▶ **Não tente fixar o computador de bordo ou a unidade de comando durante a marcha!**
- ▶ **Não se deixe distrair pelas indicações do computador de bordo, especialmente pelas sobreposições situacionais exibidas.** A indicação das informações de condução não pode induzir a um modo de condução imprudente. Se não se concentrar exclusivamente no trânsito, corre o risco de se envolver num acidente. Se desejar efetuar entradas no seu computador de bordo, para além da mudança do modo de condução, pare e introduza os respetivos dados.
- ▶ **Não utilize o seu smartphone durante a marcha.** Se não se concentrar exclusivamente no trânsito, corre o risco de se envolver num acidente. Pare para o efeito e só depois introduza os respetivos dados.
- ▶ **Ajuste a luminosidade do computador de bordo, de forma a conseguir observar adequadamente as informações importantes como velocidade ou símbolos de advertência.** Uma luminosidade do computador de bordo ajustada incorretamente pode provocar situações perigosas.
- ▶ **Não abra o computador de bordo.** A abertura pode destruir o computador de bordo e o direito à garantia será extinto.
- ▶ **Não use o computador de bordo como punho.** Ao levantar a eBike pelo computador de bordo, pode danificá-lo de forma irreparável.
- ▶ **Não coloque a eBike invertida sobre o guidador e o selim, caso o computador de bordo ou o respetivo suporte sobressaiam do guidador.** O computador de bordo ou o suporte pode ficar irreparavelmente danificado. Retire igualmente o computador de bordo antes de prender a eBike a um suporte de montagem, para evitar que o computador de bordo caia ou fique danificado.
- ▶ **No computador de bordo Kiox 500 está montado um buzzer. Sob determinadas condições ouvem-se sinais sonoros altos. O som alto pode prejudicar a audição.** Por isso, mantenha distância suficiente em relação ao computador de bordo.

Instruções de segurança em combinação com a navegação

- ▶ **Não planeie rotas durante a marcha. Pare e introduza um novo local de destino apenas quando estiver parado.** Se não se concentrar exclusivamente no trânsito, corre o risco de se envolver num acidente.
- ▶ **Interrompa a sua rota quando a navegação lhe sugerir um caminho que, relativamente às suas competências de condução, seja ousado, arriscado ou perigoso.** Deixe que o aparelho de navegação lhe sugira uma rota alternativa.
- ▶ **Não desrespeite nenhum sinal de trânsito, mesmo que a navegação lhe especifique um determinado caminho.** O sistema de navegação não pode ter em conta obras ou desvios temporários.
- ▶ **Não utilize a navegação em situações pouco claras ou críticas para a segurança (bloqueios de estradas, desvios, etc.).** Leve sempre consigo mapas adicionais e meios de comunicação.

Aviso sobre privacidade

Ao conectar a eBike à **Bosch DiagnosticTool 3** ou na substituição de componentes da eBike são transmitidas informações técnicas sobre a sua eBike (p. ex. fabricante, modelo, ID da Bike, dados de configuração), bem como sobre a utilização da eBike (p. ex. tempo total de marcha, consumo de energia, temperatura) ao Bosch eBike Systems (Robert Bosch GmbH) para o processamento do seu pedido, em caso de serviço e para efeitos de melhoria do produto. Para mais informações sobre o processamento de dados consulte www.bosch-ebike.com/privacy-full.

Nota: Para uma melhor legibilidade alguns valores são apresentados sem casa decimal. Estes são arredondados por excesso ou por defeito.

Descrição do produto e do serviço

Utilização adequada

O computador de bordo **Kiox 300/Kiox 500** destina-se à indicação dos dados da viagem num eBike da geração de sistema **the smart system (o sistema inteligente)**.

Para tirar pleno partido do computador de bordo **Kiox 300/Kiox 500**, é necessário um smartphone compatível com a App **eBike Flow**.



Dependendo do sistema operativo do smartphones, a App **eBike Flow** pode ser descarregada gratuitamente da Apple App Store ou da Google Play Store.

Faça a leitura do código com o seu smartphone, para descarregar a App **eBike Flow**.

Encontra as instruções para utilizar a App **eBike Flow** e outras informações no manual de instruções online em www.bosch-ebike.com/help-center.

Componentes ilustrados

A numeração dos componentes exibidos diz respeito às representações existentes nas páginas dos gráficos no início do manual.

- (1) Computador de bordo
- (2) Mostrador
- (3) Saída do cabo
- (4) Placa de retenção
- (5) Encaixe do mostrador
- (6) Gancho de encaixe
- (7) Contactos do suporte
- (8) Contactos computador de bordo
- (9) Barra para cinta de fixação^{a)}
- (10) Invólucro do adaptador
- (11) Parafuso de fixação do encaixe do mostrador

a) A cinta de fixação não vem incluída no material a fornecer.

Dados técnicos

Computador de bordo		Kiox 300	Kiox 500
Código do produto		BHU3600	BHU3700
Temperatura operacional ^{A)}	°C	-5 ... +40	-5 ... +40
Temperatura de armazenamento	°C	+10 ... +40	+10 ... +40
Tipo de proteção		IP55	IP55
Peso, aprox.	g	32	61

A) Fora desta faixa de temperatura podem ocorrer falhas na indicação.

As informações sobre a licença para o produto estão disponíveis no seguinte endereço de Internet: www.bosch-ebike.com/licences

Montagem

Colocar e retirar o computador de bordo (ver figura A)

Para **colocar** o computador de bordo (1), coloque-o na borda frontal no sentido da marcha do encaixe do mostrador (5) no gancho de encaixe (6) e ① e pressione o computador de bordo (1) com o lado posterior sobre o encaixe do mostrador (5) ②.

Para **remover** o computador de bordo (1) puxe-o para si ①, até que possa levantar o computador de bordo (1) ②.

Na barra (9) é possível fixar uma cinta de fixação.

Nota: a eBike desliga-se se conduzir mais lentamente do que **3 km/h** e se retirar o computador de bordo do suporte. Isso aplica-se a eBikes com um apoio até **45 km/h**.

Inserção da placa de retenção (ver figura B)

Nota: dependendo da construção/montagem do encaixe do mostrador pode suceder que a placa de retenção não possa ser colocada. O computador de bordo tem de estar montado.

Empurre a partir de baixo a placa de retenção (4) no invólucro do adaptador (10), até que a placa de retenção (4) engate de forma audível.

A partir deste momento já não pode retirar o computador de bordo (1) do respetivo encaixe (5), sem desmontar o encaixe do mostrador (5) do invólucro do adaptador (10) soltando os dois parafusos de fixação (11).

Nota: a placa de retenção (4) não é uma proteção antirroubo.

Antes da primeira colocação em funcionamento

► **Remova a película de proteção do mostrador antes da primeira colocação em funcionamento, para assegurar a plena funcionalidade do computador de bordo.** Se a película de proteção ficar no mostrador, tal pode afetar a funcionalidade/desempenho do computador de bordo.

Operação

A operação do computador de bordo é possível através de uma das unidades de comando apresentadas. As funções das teclas nas unidades de comando podem ser consultadas na seguinte vista geral.

A tecla de seleção tem 2 funções consoante o tempo que a tecla é premida.

Unidade de comando de 5 teclas

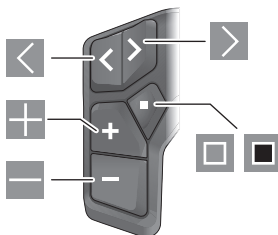

- ◀ folhear para a esquerda
- ▶ folhear para a direita
- ⊕ Aumentar o nível de apoio/folhear para cima
- ⊖ Baixar o nível de apoio/folhear para baixo
- ◻ Tecla de seleção/abrir o menu de definições no ecrã de estado (premir brevemente)
- ◼ Abrir menu rápido (de cada ecrã exceto ecrã de estado) (premir longamente > 1 s)

Unidade de comando de 3 teclas

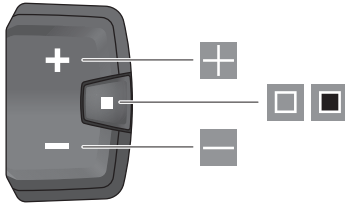

- Aumentar o nível de apoio/folhear para cima
- Baixar o nível de apoio/folhear para baixo
- Tecla de seleção/folhear pelos ecrãs (premir brevemente)
- Tecla de seleção/chamar menu (premir longamente > 1 s)

Nota: com a tecla das unidades de comando representadas podem ser confirmados códigos de erro.

Nota: todas as apresentações e textos da interface representam a versão aprovada do software. Após uma atualização do software, pode suceder que as apresentações/textos da interface e/ou funções se alterem.

Ecrã de estado

A partir do ecrã inicial alcança o ecrã de estado através da tecla da unidade de comando de 5 teclas e premindo várias vezes a tecla da unidade de comando de 3 teclas.



- a Nível de carga da bateria eBike (configurável)
Nota: em eBikes com um apoio até 45 km/h é sempre exibida aqui a velocidade.
- b Modo de condução
- c Iluminação da bicicleta
- d Hora
- e Indicação de ligação

- f Ligação ao smartphone
- g Estado de ligação
- h Menu de definições

Chamar menu de definições

A partir deste ecrã pode aceder ao menu de definições.



Prima brevemente a tecla de seleção para chamar o menu de definições.



Prima a tecla de seleção > 1 s para chamar o menu de definições.

Nota: não é possível aceder ao menu de definições durante a marcha.

O menu de definições <Definições> contém os seguintes itens de menu:

- <Minha eBike>
Aqui encontra os seguintes itens de menu.
 - <Restaurar Autonomia>
Aqui é possível repor o valor para o alcance.
 - <Reset aut. da viagem>
Aqui pode ser definido o período de tempo para repor os quilómetros diários.
 - <Circunf. roda>
Aqui pode ser adaptado o valor do perímetro da roda traseira ou repostado para a definição padrão.
 - <Manutenção>
Aqui é indicada a próxima data de serviço desde que esta tenha sido definida pelo agente autorizado.
 - <Componentes>
Aqui são exibidos os componentes utilizados com os respetivos números de versão.
- <App connect>
Aqui é indicado o estado de ligação com a aplicação eBike Flow.
- <Minha Kiox>
Aqui encontra os seguintes itens de menu.
 - <Barra de estado>
Aqui pode seleccionar entre as indicações <Bateria>, <Hora> ou <Velocidade>.
Nota: esta função não está disponível para eBikes com um apoio até 45 km/h.
 - <Volume> (apenas Kiox 500)
Aqui pode ajustar o volume <Alto>, <Médio>, <Baixo> ou desligar por completo o buzzer com <Desligado>.
 - <Recomendação de mudança>
Aqui pode ativar ou desativar a recomendação de mudança.
 - <Resumo do viagem>
Aqui pode ativar ou desativar o resumo de todas as informações acerca da bicicleta ao desligar.

- **<Hora>**
Aqui pode definir a hora.
 - **<Formato hora>**
Aqui pode seleccionar entre 2 formatos de hora (12 h/24 h).
 - **<Brilho>**
Aqui pode definir a luminosidade do computador de bordo.
 - **<Idioma>**
Aqui pode seleccionar o idioma desejado dos seguintes idiomas:
inglês, alemão, francês, neerlandês, italiano, espanhol, português, dinamarquês, suíço, norueguês, polaco, checo, japonês, chinês tradicional para Taiwan, coreano.
 - **<Unidades>**
Aqui pode seleccionar entre o sistema métrico e o sistema imperial.
 - **<Restaurar configurações>**
Aqui pode repor todas as configurações do sistema para os valores padrão.
- **<Informações>**
Aqui encontra os seguintes itens de menu:
- **<Contacto>**
Aqui encontra informações de contacto sobre a Bosch eBike Systems.
 - **<Certificados>**
Aqui encontra certificados e eLabels.

Sair do menu de definições



Prima a tecla  para guardar as definições e sair do menu de definições.

Prima a tecla  > 1 s ou  para sair do menu de definições sem guardar as definições.



Prima a tecla  para guardar as definições e sair do menu de definições.

Prima a tecla  > 1 s para sair do menu de definições sem guardar as definições.

Menu rápido

Através do menu rápido são exibidas definições seleccionadas que também podem ser alteradas durante a marcha.

O menu rápido pode ser acedido premindo longamente (> 1 s) a tecla de selecção .

O acesso não é possível através do ecrã de estado.

Através do menu rápido pode efetuar as seguintes definições:

- **<Viagem>**
Todos os dados dos trajetos percorridos até ao momento são colocados a zero.
- **<eShift>** (opcional)
As definições dependem do respetivo sistema de mudanças. Aqui, pode p. ex., ajustar a sua cadência desde que o sistema de mudanças suporte esta função.

– <Navegação>

Aqui pode seleccionar o último destino como novo destino e/ou terminar a navegação em curso.

Nota: consoante o equipamento da sua eBike estão eventualmente disponíveis outras funções.

Ecrã inicial

Se não tiver seleccionado qualquer outro ecrã antes do último desligamento, é-lhe exibido este ecrã ao ligar a eBike.

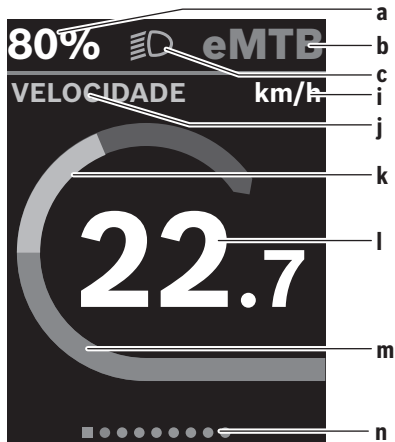

a Nível de carga da bateria eBike (configurável)
Nota: em eBikes com um apoio até **45 km/h** é sempre exibida aqui a velocidade.

b Modo de condução

c Iluminação da bicicleta

i Indicação da unidade da velocidade

j Título da indicação

k Desempenho próprio

l Velocidade

m Potência do acionamento

n Barra de orientação



As indicações **a** ... **c** formam uma barra de estado e são exibidas em todos os ecrãs.

A barra de orientação **n** indica brevemente em que ecrã se encontra.

A partir do ecrã inicial pode aceder a outros ecrãs. Nestes ecrãs são exibidos os dados estatísticos, a autonomia da bateria eBike e valores médios.

Se estiver num outro ecrã que não o ecrã inicial ao desligar, então é novamente exibido o ecrã exibido por último ao ligar novamente a eBike.



Prima a tecla  ou a tecla  para folhear nos ecrãs.



Prima brevemente a tecla de seleção , para folhear através dos ecrãs.

Configuração de ecrã

Encontra a <Configuração de ecrã> na App **eBike Flow** em <Definições> → <A minha eBike>. Sendo que a eBike tem de estar desligada e o smartphone conectado.

Através de <Configuração de ecrã> pode personalizar a indicação do seu computador de bordo:

- Alterar a sequência de cada um dos ecrãs
- adicionar novos ecrãs
- alterar ou apagar parcialmente conteúdos existentes
- adicionar novos conteúdos de ecrã após atualização

Para informações mais detalhadas sobre a <Configuração de ecrã> consulte diretamente a App da **eBike Flow**.

Navegação

A função de navegação do **Kiox 300/Kiox 500** apoia-o na exploração de áreas desconhecidas. A navegação é iniciada através do smartphone na App **eBike Flow**. Para poder usar a navegação é necessária a versão mais atual do software. Para isso, mantenha a App **eBike Flow** e a sua eBike sempre atualizadas.

A orientação de rota e as informações de navegação (p. ex. indicações para virar) são indicadas no computador de bordo.

eBike Lock

<eBike Lock> pode ser ajustado para cada eBike através da App **eBike Flow** em <Definições> → <A minha eBike> → <Lock & Alarm>. O smartphone e o computador de bordo **Kiox 300/Kiox 500** podem ser definidos como chave digital para desbloquear a eBike.

Modo de funcionamento

Juntamente com <eBike Lock> o smartphone e o computador de bordo funcionam de forma idêntica a uma chave para a unidade de acionamento. <eBike Lock> fica ativo mediante o desligamento da eBike. Ao ligar, a eBike verifica a disponibilidade de uma chave definida anteriormente. Tal é indicado na unidade de comando **LED Remote/System Controller** mediante uma intermitência a branco e na unidade de comando **Purion 200** assim como no computador de bordo através de um símbolo de cadeado.

Quando a eBike é desligada, a unidade de acionamento emite um som de Lock (**um** sinal acústico), para indicar que o apoio dado pelo acionamento está desligado.

Quando a eBike é ligada, a unidade de acionamento emite dois sons de Unlock (**dois** sinais acústicos), para indicar que o apoio através do acionamento é novamente possível.

Encontra mais informações acerca disso na App **eBike Flow** ou no Bosch eBike Help Center na página web www.bosch-ebike.com/help-center.

Manutenção e assistência técnica

Manutenção e limpeza

Nenhum dos componentes pode ser limpo com água sob pressão.

Mantenha o mostrador do computador de bordo limpo.

Para a limpeza do seu computador de bordo use apenas um pano humedecido com água. Não utilize produtos de limpeza.

Nota: o computador de bordo **Kiox 300/Kiox 500** pode ficar embaciado sob determinadas condições de temperatura e humidade. A ocorrência não representa um erro. Coloque o computador de bordo num espaço aquecido e deixe-o secar.

Mande efetuar uma inspeção técnica pelo menos uma vez por ano da sua eBike (entre outros, sistema mecânico, atualidade do software do sistema).

Adicionalmente, o agente autorizado de bicicletas pode armazenar a data de serviço numa determinada quilometragem e/ou período de tempo. Neste caso, após cada ligação, o computador de bordo vai indicar a validade da data de serviço.

Para assistência técnica e reparações na eBike contacte um agente autorizado.

► **Todas as reparações devem ser executadas exclusivamente por um agente autorizado.**

Nota: se entregar a sua eBike para manutenção a um agente autorizado, recomendamos que desative o <Lock & Alarm> temporariamente.

Serviço pós-venda e aconselhamento

Se tiver questões sobre a eBike e respetivos componentes, contacte um agente autorizado.

Pode consultar os dados de contacto de agentes autorizados na página de Internet www.bosch-ebike.com.



Pode encontrar mais informação acerca dos componentes eBike e as respetivas funções no Bosch eBike Help Center.

Transporte

► **Se transportar a eBike fora do automóvel, p. ex. no respetivo porta-bagagens, remova o computador de bordo e a bateria da eBike (exceto bateria eBike de instalação fixa) para evitar danos.**

Eliminação e substâncias em artigos

Encontra indicações acerca de substâncias em artigos através do seguinte link:

www.bosch-ebike.com/en/material-compliance.

Não deite a eBike e respetivos componentes para o lixo doméstico!

É possível uma devolução, desde que o comerciante se ofereça voluntariamente para aceitar a recolha ou desde que

esteja legalmente obrigado a isso. Para tal, observe as disposições nacionais.



A unidade de acionamento, o computador de bordo, incl. a unidade de comando, a bateria eBike, o sensor de velocidade, os acessórios e a embalagem devem ser reciclados de forma ambientalmente correta.

Certifique-se por si mesmo que os dados pessoais são eliminados do aparelho.

As baterias que podem ser removidas do aparelho elétrico sem serem destruídas, devem ser removidas antes da eliminação e colocadas num ponto de recolha separado para baterias.



Conforme a Diretiva Europeia 2012/19/UE e segundo a Diretiva Europeia 2006/66/CE é necessário recolher separadamente os aparelhos elétricos que já não são mais usados e as baterias/pilhas defeituosas ou gastas e encaminhá-los para uma reciclagem ecológica.

A recolha separada de eletrodomésticos serve para classificação prévia por tipo e apoia o tratamento e recuperação adequados das matérias-primas, protegendo assim as pessoas e o ambiente.



Sob reserva de alterações.

Avvertenze di sicurezza



Leggere tutte le avvertenze e disposizioni di sicurezza. La mancata osservanza delle avvertenze e disposizioni di sicurezza può causare folgorazioni, incendi e/o lesioni di grave entità.

Conservare tutte le avvertenze di sicurezza e le istruzioni operative per ogni esigenza futura.

Il termine **batteria per eBike** utilizzato nelle presenti istruzioni per l'uso si riferisce a tutte le batterie per eBike originali Bosch della generazione di sistema **the smart system (il sistema intelligente)**.

- ▶ **Leggere e rispettare le avvertenze di sicurezza e le istruzioni riportate in tutte le istruzioni per l'uso dei componenti eBike e nelle istruzioni per l'uso dell'eBike.**
- ▶ **Non tentare di fissare il computer di bordo o l'unità di comando durante la marcia!**
- ▶ **Non lasciatevi distrarre dall'indicazione del computer di bordo, soprattutto dalle visualizzazioni che appaiono in base alla situazione.** La visualizzazione delle informazioni di marcia non deve incoraggiare una guida spericolata. Se non vi concentrate esclusivamente sul traffico, rischiate di essere coinvolti in un incidente. Se desiderate effettuare impostazioni sul computer di bordo relative alla modifica della modalità di marcia, fermatevi ed inserite i dati specifici.
- ▶ **Non utilizzare lo smartphone durante la marcia.** Se non vi concentrate esclusivamente sul traffico, rischiate di essere coinvolti in un incidente. Fermatevi e solo successivamente inserite i dati pertinenti.
- ▶ **Impostare la luminosità del computer di bordo in modo da poter visualizzare adeguatamente informazioni importanti quali velocità o simboli di avviso.** Un'impostazione errata della luminosità del computer di bordo può comportare situazioni di pericolo.
- ▶ **Non aprire il computer di bordo.** Se viene aperto, il computer di bordo può venire danneggiato irreparabilmente: in tale caso, decadranno i diritti di garanzia.
- ▶ **Non utilizzare il computer di bordo come impugnatura.** Se l'eBike viene sollevata agendo sul computer di bordo, quest'ultimo potrebbe subire danni irreparabili.
- ▶ **Non posizionare l'eBike capovolta sul manubrio e sul sellino, qualora il computer di bordo o il relativo supporto sporgano sopra il manubrio.** Il computer di bordo, oppure il supporto, potrebbero subire danni irreparabili. Il computer di bordo andrà prelevato anche prima di fissare l'eBike su un supporto di montaggio, per evitare che il computer di bordo cada o venga danneggiato.
- ▶ **Nel computer di bordo Kiox 500 è installato un segnalatore acustico. In alcune condizioni, potrebbero essere emessi segnali acustici ad alto volume. Un suono molto forte può arrecare danni all'udito.** Mantenere quindi una distanza sufficiente dal computer di bordo.

Avvertenze di sicurezza relative alla navigazione

- ▶ **Non pianificate percorsi durante la marcia. Fate una sosta ed impostate una nuova destinazione esclusivamente a bicicletta ferma.** Se non vi concentrate esclusivamente sul traffico, rischiate di essere coinvolti in un incidente.
- ▶ **Interrompete il percorso, qualora la navigazione vi suggerisca un percorso che possa presentare rischi rispetto alle vostre capacità di guida.** In tale caso, richiedete al navigatore un percorso alternativo.
- ▶ **Prestate comunque attenzione alla segnaletica stradale, anche quando la navigazione vi indichi un determinato percorso.** Il sistema di navigazione non può prevedere eventuali cantieri o deviazioni di percorso temporanee.
- ▶ **Non utilizzate la navigazione in situazioni critiche per la sicurezza, o comunque non chiare (interruzioni stradali, deviazioni ecc.).** Portate sempre con voi ulteriori mappe ed apparecchi di comunicazione.

Avvertenza sul trattamento dei dati

Quando l'eBike verrà collegata al **Bosch DiagnosticTool 3** oppure in caso di sostituzione di componenti dell'eBike, alcune informazioni tecniche relative alla propria eBike (ad es. produttore, modello, ID bike, dati di configurazione) e all'utilizzo dell'eBike (ad es. tempo di percorrenza totale, consumo energetico, temperatura) vengono trasmesse a Bosch eBike Systems (Robert Bosch GmbH) per la lavorazione della propria richiesta, per i casi di assistenza e al fine di migliorare il prodotto. Ulteriori informazioni sull'elaborazione dei dati sono disponibili su www.bosch-ebike.com/privacy-full.

Avvertenza: per una migliore leggibilità, alcuni valori vengono visualizzati senza cifra decimale. Vengono arrotondati per eccesso o per difetto.

Descrizione del prodotto e dei servizi forniti

Utilizzo conforme

Il computer di bordo **Kiox 300/Kiox 500** è concepito per l'indicazione dei dati di marcia su un'eBike della generazione di sistema **the smart system (il sistema intelligente)**.

Per poter utilizzare tutte le funzionalità del computer di bordo **Kiox 300/Kiox 500**, è necessario uno smartphone compatibile sui cui sia installata l'app **eBike Flow**.



A seconda del sistema operativo dello smartphone, è possibile scaricare gratuitamente l'app **eBike Flow** dall'Apple App Store o dal Google Play Store.

Scansionate il codice con il vostro smartphone per scaricare l'app **eBike Flow**.

Le indicazioni per l'utilizzo dell'app **eBike Flow** e ulteriori informazioni sono riportate nelle istruzioni d'uso online al sito www.bosch-ebike.com/help-center.

Componenti illustrati

La numerazione dei componenti illustrati nelle figure è riferita alle rappresentazioni sulle pagine con rappresentazione grafica all'inizio delle istruzioni.

- (1) Computer di bordo
- (2) Display
- (3) Uscita del cavo
- (4) Piastra di fissaggio
- (5) Attacco per display
- (6) Gancetto di arresto
- (7) Contatti del supporto
- (8) Contatti computer di bordo
- (9) Occhiello per il cinturino di fissaggio^{a)}
- (10) Guscio adattatore
- (11) Viti di fissaggio attacco per display

a) Il cinturino di fissaggio non è compreso nella dotazione standard.

Dati tecnici

Computer di bordo		Kiox 300	Kiox 500
Codice prodotto		BHU3600	BHU3700
Temperatura di esercizio ^{A)}	°C	-5 ... +40	-5 ... +40
Temperatura di magazzino	°C	+10 ... +40	+10 ... +40
Grado di protezione		IP55	IP55
Peso, circa	g	32	61

A) Al di fuori di questo campo di temperatura la visualizzazione potrebbe essere disturbata.

Le informazioni sulla licenza del prodotto sono disponibili al seguente indirizzo Internet: www.bosch-ebike.com/licences

Montaggio

Inserimento e rimozione del computer di bordo (vedere fig. A)

Per **inserire** il computer di bordo (1), posizionarlo sul bordo anteriore dell'attacco per display (5) nella direzione di marcia sul gancetto di arresto (6) ❶ e premere il lato posteriore del computer di bordo (1) sull'attacco per display (5) ❷.

Per **rimuovere** il computer di bordo (1), tirarlo verso di sé ❸ fino a poter sollevare il computer di bordo (1) stesso ❹.

Sull'occhiello (9) è possibile fissare un cinturino.

Avvertenza: la eBike si disattiva viaggiando a una velocità inferiore a **3 km/h** e prelevando il computer di bordo dal supporto. Ciò non è valido per le eBike con pedalata assistita fino a **45 km/h**.

Inserimento della piastra di fissaggio (vedere fig. B)

Avvertenza: in funzione della progettazione/del montaggio dell'attacco per display è possibile che la piastra di fissaggio

non possa essere utilizzata. Il tal caso, occorrerà montare il computer di bordo.

Inserire dal basso la piastra di fissaggio (4) nel guscio adattatore (10) fino a quando la piastra di fissaggio (4) non scatta udibilmente in posizione.

Da questo momento non è più possibile sollevare il computer di bordo (1) dall'attacco per display (5) senza rimuovere l'attacco per display (5) dal guscio adattatore (10) svitando entrambe le viti di fissaggio (11).

Avvertenza: la piastra di fissaggio (4) non è un antifurto.

Prima della messa in funzione iniziale

- Per assicurare la piena funzionalità del computer di bordo, rimuovere la pellicola protettiva sul display prima della messa in funzione iniziale. Lasciando la pellicola protettiva sul display, potrebbe verificarsi una riduzione della funzionalità/delle prestazioni del computer di bordo.

Funzionamento

L'utilizzo del computer di bordo è possibile tramite una delle unità di comando rappresentate. La panoramica seguente mostra le funzioni dei tasti sulle unità di comando.

Il tasto di selezione ha due funzioni in base alla durata di pressione del tasto stesso.

Unità di comando a 5 tasti

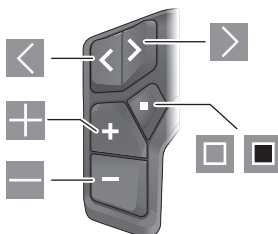

- ◀ Scorrimento verso sinistra
- ▶ Scorrimento verso destra
- ⊕ Incremento del livello di supporto/scorrimento verso l'alto
- ⊖ Diminuzione del livello di supporto/scorrimento verso il basso
- Tasto di selezione/apertura del menu Impostazioni nella schermata di stato (pressione breve)
- Apertura del menu rapido (da ogni schermata tranne quella di stato) (pressione prolungata > 1 s)

Unità di comando a 3 tasti

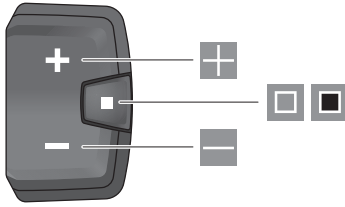

- Incremento del livello di supporto/scorrimento verso l'alto
- Diminuzione del livello di supporto/scorrimento verso il basso
- Tasto di selezione/scorrimento delle schermate (pressione breve)
- Tasto di selezione/ricambio del menu (pressione prolungata > 1 s)

Avvertenza: con il tasto delle unità di comando rappresentate è possibile confermare i codici di errore.

Avvertenza: Tutte le rappresentazioni d'interfaccia e i testi d'interfaccia corrispondono all'attuale versione del software. Dopo un aggiornamento software, le rappresentazioni d'interfaccia, i testi d'interfaccia e/le funzioni potranno risultare lievemente differenti.

Schermata di stato

Dalla schermata iniziale si arriva alla schermata di stato tramite il tasto dell'unità di comando a 5 tasti e premendo più volte il tasto dell'unità di comando a 3 tasti.

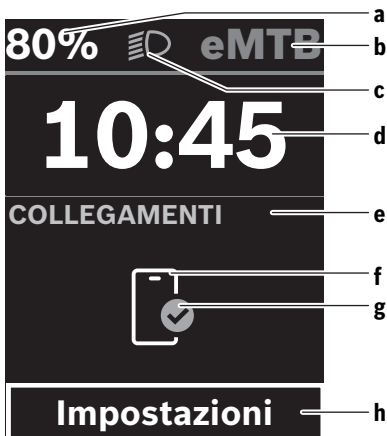

- a Livello di carica della batteria della eBike (configurabile)
Avvertenza: per le eBike con un livello di assistenza fino a **45 km/h** qui viene visualizzata sempre la velocità.

- b Modalità di marcia
- c Illuminazione della bicicletta
- d Ora
- e Indicatore di connessione
- f Connessione allo smartphone
- g Stato della connessione
- h Menu Impostazioni

Richiamo del menu Impostazioni

Da questa schermata è possibile accedere al menu Impostazioni.



Premere brevemente il tasto di selezione , per richiamare il menu Impostazioni.



Premere il tasto di selezione > 1 s per richiamare il menu Impostazioni.

Avvertenza: il menu Impostazioni non può essere richiamato durante la marcia.

Il menu Impostazioni **<Impostazioni>** contiene le seguenti voci:

- **<La mia eBike>**
Qui si trovano le seguenti voci di menu.
 - **<Reset>**
Qui è possibile resettare il valore dell'autonomia.
 - **<Reset tragit.autom.>**
Qui è possibile impostare il periodo di tempo per l'azzeramento del contachilometri parziale.
 - **<Circon.ruote>**
Qui è possibile adattare il valore della circonferenza ruote della ruota posteriore, oppure resettarlo sull'impostazione standard.
 - **<Servizio>**
Qui verrà visualizzata la prossima scadenza di assistenza, qualora sia stata impostata dal rivenditore di biciclette.
 - **<Componenti>**
Qui verranno visualizzati i componenti impiegati, con i relativi numeri di versione.
- **<App connect>**
Qui viene visualizzato lo stato della connessione all'app **eBike Flow**.
- **<Il mio Kiox>**
Qui si trovano le seguenti voci di menu.
 - **<Barra di stato>**
Qui è possibile scegliere fra le seguenti schermate: **<Batteria>**, **<Ora>** o **<Velocità>**.
Avvertenza: questa funzione non è disponibile per eBike con un livello di assistenza fino a **45 km/h**.
 - **<Volume>** (solo **Kiox 500**)
Qui è possibile regolare il volume **<Alto>**, **<Medio>**, **<Basso>** o disattivare del tutto il segnalatore acustico con **<Spento>**.

▪ <Suggerimenti di cambiata>

Qui è possibile attivare o disattivare l'indicazione della marcia consigliata.

▪ <Riepilogo del viaggio>

Qui è possibile attivare o disattivare il riepilogo di tutte le informazioni sulla marcia al momento dello spegnimento.

▪ <Ora>

Qui è possibile impostare l'ora.

▪ <Formato>

Qui è possibile scegliere tra 2 modalità orarie (12 h/24 h).

▪ <Luminosità>

Qui è possibile impostare la luminosità del computer di bordo.

▪ <Lingua>

Qui è possibile selezionare la lingua preferita tra le seguenti:

inglese, tedesco, francese, olandese, italiano, spagnolo, portoghese, danese, svedese, norvegese, polacco, ceco, giapponese, cinese tradizionale per Taiwan, coreano.

▪ <Unità>

Qui è possibile scegliere fra sistema di misurazione metrico o imperiale.

▪ <Reset impostazioni>

Qui è possibile resettare tutte le impostazioni del sistema sui valori standard.

– <Informazioni>

Qui si trovano le seguenti voci di menu:

▪ <Contatti>

Qui si trovano le informazioni di contatto su Bosch eBike Systems.

▪ <Certificati>

Qui si trovano i certificati e le etichette elettroniche.

Uscita dal menu Impostazioni



Premere il tasto per memorizzare le impostazioni ed uscire dal menu Impostazioni.

Premere i tasti > 1 s oppure , per uscire dal menu Impostazioni senza memorizzare le impostazioni.



Premere il tasto per memorizzare le impostazioni ed uscire dal menu Impostazioni.

Premere il tasto > 1 s per uscire dal menu Impostazioni senza memorizzare le impostazioni.

Menu rapido

Il menu rapido consente di visualizzare alcune impostazioni scelte, modificabili anche durante la marcia.

È possibile accedere al menu rapido premendo a lungo (> 1 s) il tasto di selezione .

Dalla schermata di stato, l'accesso non sarà possibile.

Nel menu rapido si potranno effettuare le seguenti impostazioni:

– <Percorso>

Tutti i dati sul percorso effettuato fino a quel momento vengono azzerati.

– <eShift> (opzionale)

Le impostazioni dipendono dal rispettivo cambio. Ad esempio, qui si può impostare la frequenza di pedalata, a condizione che il cambio supporti questa funzione.

– <Navigazione>

Qui è possibile selezionare le ultime destinazioni come nuova destinazione e/o terminare la navigazione in corso.

Avvertenza: a seconda dell'equipaggiamento della propria eBike potrebbero essere disponibili ulteriori funzioni.

Schermata iniziale

Se dall'ultimo spegnimento non sarà stata selezionata alcun'altra schermata, all'accensione dell'eBike verrà visualizzata questa schermata.

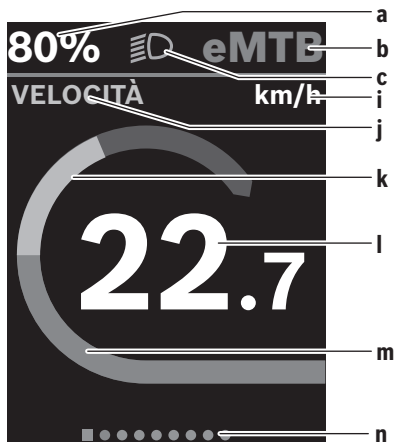

a Livello di carica della batteria della eBike (configurabile)

Avvertenza: per le eBike con un livello di assistenza fino a **45 km/h** qui viene visualizzata sempre la velocità.

b Modalità di marcia

c Illuminazione della bicicletta

i Visualizzazione unità di misura velocità

j Intestazione della visualizzazione

k Potenza propria

l Velocità

m Potenza del propulsore

n Barra di orientamento



Le indicazioni **a ... c** costituiscono la barra di stato e vengono visualizzate in ciascuna schermata.

La barra di orientamento **n** indica per breve tempo la schermata in cui ci si trova.

Dalla schermata iniziale è possibile arrivare ad ulteriori schermate. In tali schermate vengono rappresentati dati statistici, l'autonomia della batteria eBike e valori medi.

Se al momento dello spegnimento ci si troverà in una schermata diversa da quella iniziale, alla riattivazione dell'eBike verrà nuovamente visualizzata l'ultima schermata.



Premere il tasto , oppure il tasto , per scorrere le schermate.



Premere brevemente il tasto di selezione , per scorrere le schermate.

Configurazione del display

<Configurazione del display> si trova nell'app **eBike Flow** in **<Impostazioni>** → **<My eBike>**. L'eBike deve essere accesa e lo smartphone deve essere collegato.

Tramite **<Configurazione del display>** è possibile personalizzare la visualizzazione del computer di bordo:

- modificare la sequenza delle singole schermate
- aggiungere nuove schermate
- modificare e cancellare parzialmente i contenuti esistenti
- aggiungere nuovi contenuti alle schermate dopo l'aggiornamento

Ulteriori informazioni inerenti alla **<Configurazione del display>** saranno sempre disponibili nell'app **eBike Flow**.

Navigazione

La funzione di navigazione di **Kiox 300/Kiox 500** è d'aiuto nella perlustrazione di aree sconosciute. La navigazione viene avviata tramite lo smartphone, nell'app **eBike Flow**. Per poter utilizzare la navigazione, occorrerà la versione software più recente. A tale scopo, mantenere sempre aggiornati l'app **eBike Flow** e la eBike.

L'indicazione dell'itinerario e le informazioni di navigazione (ad es. avvertenze di svolta) vengono visualizzate sul computer di bordo.

eBike Lock

<eBike Lock> può essere configurato per ogni eBike tramite l'app **eBike Flow** in **<Impostazioni>** → **<My eBike>** → **<Lock & Alarm>**. Lo smartphone e il computer di bordo **Kiox 300/Kiox 500** possono essere definiti come chiavi digitali per sbloccare l'eBike.

Funzionamento

In combinazione con l'**<eBike Lock>**, lo smartphone e il computer di bordo funzionano in modo simile ad una chiave per l'unità motrice. L'**<eBike Lock>** si attiverà spegnendo l'eBike. All'accensione, l'eBike verifica la disponibilità di una chiave precedentemente definita. Questo viene indicato sull'unità di comando **LED Remote/System Controller** con un lampeggio bianco e sull'unità di comando **Purion 200** nonché sul computer di bordo con il simbolo di un lucchetto.

Quando l'eBike viene spenta, l'unità motrice emetterà un segnale di blocco (**un** segnale acustico), per indicare che la pedalata assistita viene disinserita da parte del motore.

Quando l'eBike viene accesa, l'unità motrice emetterà due segnali di sblocco (**due** segnali acustici), per indicare che la pedalata assistita è nuovamente consentita da parte del motore.

Ulteriori istruzioni sono consultabili nell'app **eBike Flow** o nel Bosch eBike Help Center sul sito web www.bosch-ebike.com/help-center.

Manutenzione ed assistenza

Manutenzione e pulizia

Nessun componente andrà pulito con un'idropulitrice.

Mantenere sempre pulito il display del computer di bordo.

Per pulire il computer di bordo, utilizzare un panno morbido, inumidito esclusivamente con acqua. Non utilizzare alcun tipo di detergente.

Avvertenza: il computer di bordo **Kiox 300/Kiox 500** può appannarsi in presenza di determinate condizioni di temperatura e umidità dell'aria. Tale fenomeno non rappresenta un guasto. Disporre il computer di bordo in un ambiente riscaldato e farlo asciugare.

Sottoporre a verifica tecnica la eBike almeno una volta all'anno (ad es., sistema meccanico, aggiornamento del software).

Come ulteriore criterio per la scadenza di assistenza, il rivenditore di biciclette può adottare una percorrenza e/o un lasso di tempo. In tale caso, una volta acceso, il computer di bordo informerà della scadenza.

Per interventi di assistenza o riparazioni sull'eBike, rivolgersi ad un rivenditore di biciclette autorizzato.

► **Far eseguire tutte le riparazioni necessarie esclusivamente da un rivenditore di biciclette autorizzato.**

Avvertenza: se si porta l'eBike presso un rivenditore di biciclette per la manutenzione, si consiglia di disattivare l'**<Lock & Alarm>**.

Servizio Assistenza Clienti e Consulenza Tecnica

Per qualsiasi domanda riguardo a eBike ed ai relativi componenti, rivolgersi ad un rivenditore di biciclette autorizzato.

Per riferimenti di contatto dei rivenditori autorizzati di biciclette, consultare il sito Internet www.bosch-ebike.com.



Informazioni dettagliate in merito ai componenti dell'eBike ed alle relative funzioni sono riportate nel Bosch eBike Help Center.

Trasporto

► **Se si porta con sé l'eBike all'esterno dell'auto, ad es. su un portapacchi, togliere il computer di bordo e la batteria per eBike (ad eccezione delle batterie per eBike installate in modo permanente) al fine di evitare danni.**

Smaltimento e sostanze contenute nei prodotti

Le indicazioni relative alle sostanze contenute nei prodotti sono consultabili al seguente link:

www.bosch-ebike.com/en/material-compliance.

Non gettare le eBikes, né i relativi componenti, nei rifiuti domestici.

La restituzione al rivenditore è possibile se il distributore si offre di ritirare il prodotto volontariamente o se è obbligato per legge a farlo. Osservare le relative normative nazionali.



Unità motrice, computer di bordo con unità di comando, batteria per eBike, sensore di velocità, accessori e imballaggi andranno sottoposti a un riciclaggio rispettoso dell'ambiente.

Verificare per proprio conto che i dati personali siano stati cancellati dal dispositivo.

Le batterie che possono essere rimosse dal dispositivo elettrico senza essere distrutte dovranno essere rimosse già prima dello smaltimento e sottoposte ad apposita raccolta differenziata.



Conformemente alla direttiva europea 2012/19/UE, le apparecchiature elettroniche non più utilizzabili e, in base alla direttiva europea 2006/66/CE, le batterie/le pile difettose o esauste, andranno raccolte separatamente ed avviate ad un riutilizzo rispettoso dell'ambiente.

La raccolta differenziata dei dispositivi elettrici ha lo scopo di smistare preliminarmente e in purezza le sostanze e supporta un trattamento e un riciclaggio conformi delle materie prime, rispettando così le persone e l'ambiente.



Con riserva di modifiche tecniche.

Veiligheidsaanwijzingen



Lees alle veiligheidsaanwijzingen en instructies. Het niet naleven van de veiligheidsaanwijzingen en instructies kan elektrische schokken, brand en/of zware verwondingen veroorzaken.

Bewaar alle veiligheidsaanwijzingen en instructies voor de toekomst.

Het in deze gebruiksaanwijzing gebruikte begrip **eBike-accu** heeft betrekking op alle originele Bosch eBike-accu's van de systeemgeneratie **the smart system (het smart systeem)**.

- ▶ **Lees de veiligheidsaanwijzingen en instructies in alle gebruiksaanwijzingen van de eBike-componenten en in de gebruiksaanwijzing van uw eBike, en volg deze op.**
- ▶ **Probeer niet de boordcomputer of de bedieningseenheid tijdens het fietsen te bevestigen!**
- ▶ **Laat u niet afleiden door de aanduiding van de boordcomputer, vooral door meldingen die naar aanleiding van een situatie verschijnen.** De aanduiding van rij-informatie mag u niet verlokken tot onbezonnen rijgedrag. Wanneer u zich niet uitsluitend op het verkeer concentreert, loopt u het risico om betrokken te raken bij een ongeval. Wanneer u, naast het wisselen van de rijmodus, gegevens in uw boordcomputer wilt invoeren, stop dan en voer de betreffende gegevens in.
- ▶ **Bedien uw smartphone niet tijdens het fietsen.** Wanneer u zich niet uitsluitend op het verkeer concentreert, loopt u het risico om betrokken te raken bij een ongeval. Stop daarom en voer daarna pas de betreffende gegevens in.
- ▶ **Stel de helderheid van de boordcomputer zodanig in dat u belangrijke informatie zoals snelheid of waarschuwingssymbolen goed kunt zien.** Een verkeerd ingestelde helderheid van de boordcomputer kan tot gevaarlijke situaties leiden.
- ▶ **Open de boordcomputer niet.** De boordcomputer kan door het openen vernietigd worden en de aanspraak op garantie vervalt.
- ▶ **Gebruik de boordcomputer niet als greep.** Wanneer u de eBike aan de boordcomputer optilt, kunt u de boordcomputer onherstelbare schade toebrengen.
- ▶ **Zet de eBike niet ondersteboven op stuur en zadel neer, wanneer de boordcomputer of de houder ervan buiten het stuur uitsteken.** De boordcomputer of de houder kunnen onherstelbaar beschadigd worden. Pak de boordcomputer weg, ook voordat u de eBike in een montagehouder vastzet, om te voorkomen dat de boordcomputer ervaal of beschadigd wordt.
- ▶ **In de boordcomputer Kiox 500 is een zoemer geïntegreerd. Er klinken soms luide geluidssignalen. Het harde geluid kan het gehoor beschadigen.** Houd daarom voldoende afstand tot de boordcomputer.

Veiligheidsaanwijzingen in samenhang met de navigatie

- ▶ **Plan tijdens het fietsen geen routes. Stop en voer alleen stilstaand een nieuwe bestemming in.** Wanneer u zich niet uitsluitend op het verkeer concentreert, loopt u het risico om betrokken te raken bij een ongeval.
- ▶ **Breek uw route af, wanneer de navigatie u een weg voorstelt die met het oog op uw fietscapaciteiten gewaagd, riskant of gevaarlijk is.** Laat uw navigatieapparaat een alternatieve route voorstellen.
- ▶ **Negeer geen verkeersborden, ook wanneer de navigatie zegt dat u een bepaalde weg moet nemen.** Het navigatiesysteem kan geen rekening houden met wegwerkzaamheden of tijdelijke omleidingen.
- ▶ **Gebruik de navigatie niet in kritieke of onduidelijke situaties (wegversperringen, omleidingen enz.).** Zorg ervoor dat u altijd extra kaarten en communicatiemiddelen bij zich heeft.

Privacyverklaring

Bij de aansluiting van de eBike op de **Bosch Diagnostic Tool 3** of bij de vervanging van eBike-componenten worden technische gegevens over uw eBike (bijv. fabrikant, model, bike-ID, configuratiegegevens) evenals over het gebruik van de eBike (bijv. totale rijtijd, energieverbruik, temperatuur) doorgegeven aan Bosch eBike Systems (Robert Bosch GmbH) voor de bewerking van uw aanvraag, bij een servicebeurt en voor productverbetering. Meer informatie over de gegevensverwerking vindt u op www.bosch-ebike.com/privacy-full.

Aanwijzing: Vanwege de betere leesbaarheid worden sommige waarden zonder cijfers achter de komma weergegeven. Deze zijn naar boven of beneden afgerond.

Beschrijving van product en werking

Beoogd gebruik

De boordcomputer **Kiox 300/Kiox 500** is bestemd voor de weergave van rijgegevens op een eBike van de systeemgeneratie **the smart system (het smart systeem)**.

Om de boordcomputer **Kiox 300/Kiox 500** ten volle te kunnen gebruiken, is een compatibele smartphone met de app **eBike Flow** nodig.



Afhankelijk van het besturingssysteem van de smartphone kan de app **eBike Flow** gratis in de Apple App Store of de Google Play Store gedownload worden.

Scan met uw smartphone de code om de app **eBike Flow** te downloaden.

Instructies voor het gebruik van de app **eBike Flow** en nog meer informatie vindt u in de online-gebruiksaanwijzing op www.bosch-ebike.com/help-center.

Afgebeelde componenten

De nummering van de afgebeelde componenten heeft betrekking op de weergaven op de pagina's met afbeeldingen aan het begin van de gebruiksaanwijzing.

- (1) Boordcomputer
- (2) Display
- (3) Kabeluitgang
- (4) Borgplaat
- (5) Display-opname
- (6) Vergrendelhaak
- (7) Houdercontacten
- (8) Boordcomputer-contacten
- (9) Verbindingsstuk voor band^{a)}
- (10) Adapterkom
- (11) Bevestigingsschroef displayhouder

a) Band is niet standaard bij de levering inbegrepen.

Technische gegevens

Boordcomputer		Kiox 300	Kiox 500
Productnummer		BHU3600	BHU3700
Gebruikstemperatuur ^{A)}	°C	-5 ... +40	-5 ... +40
Opslagtemperatuur	°C	+10 ... +40	+10 ... +40
Beschermklasse		IP55	IP55
Gewicht, ca.	g	32	61

A) Buiten dit temperatuurbereik kunnen zich storingen in de weergave voordoen.

De licentie-informatie voor het product is beschikbaar op het volgende internetadres: www.bosch-ebike.com/licences

Montage

Boordcomputer plaatsen en verwijderen (zie afbeelding A)

Voor het **plaatsen** van de boordcomputer (1) zet u deze tegen de in rijrichting voorste rand van de display-opname (5) bij de vergrendelhaak (6) ① en duwt u de boordcomputer (1) met de achterkant op de display-opname (5) ②.

Voor het **verwijderen** van de boordcomputer (1) trekt u deze zo ver naar u toe ① tot u de boordcomputer (1) eraf kunt tillen ②.

Aan het verbindingsstuk (9) kan een band worden bevestigd.

Aanwijzing: De eBike wordt uitgeschakeld wanneer u langzamer dan **3 km/h** rijdt en de boordcomputer uit de houder neemt. Dit geldt niet voor eBikes met een ondersteuning tot **45 km/h**.

Borgplaat aanbrengen (zie afbeelding B)

Aanwijzing: Afhankelijk van constructie/montage van de display-opname kan het zijn dat de borgplaat niet geplaatst kan worden. De boordcomputer moet daarbij gemonteerd zijn.

Schuif van onderaf de borgplaat (4) in de adapterschaal (10) tot de borgplaat (4) hoorbaar vastklikt.

Vanaf dit moment kunt u de boordcomputer (1) niet meer van de display-opname (5) tillen zonder de display-opname (5) uit de adapterkom (10) te demonteren door de beide bevestigingsschroeven (11) los te draaien.

Aanwijzing: De borgplaat (4) is geen diefstalbeveiliging.

Vóór de eerste ingebruikname

- **Verwijder vóór de eerste ingebruikname de display-beschermfolie om de volledige functionaliteit van de boordcomputer te garanderen.** Wanneer de beschermfolie op het display blijft zitten, kan dit leiden tot belemmeringen van de functionaliteit/prestaties van de boordcomputer.

Bediening

De bediening van de boordcomputer is mogelijk via een van de weergegeven bedieningseenheden. De functies van de toetsen op de bedieningseenheden kunt u vinden in het onderstaande overzicht.

De keuzetoets heeft afhankelijk van hoe lang erop wordt gedrukt 2 functies.



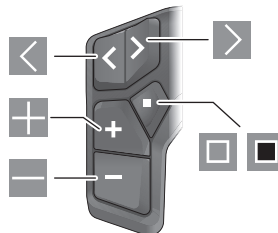

Bedieningseenheid met 5 toetsen

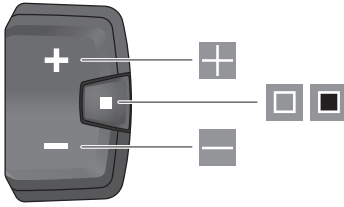

- ◀ naar links bladeren
- ▶ naar rechts bladeren
- ⊕ ondersteuningsniveau verhogen/omhoog bladeren
- ⊖ ondersteuningsniveau verlagen/omlaag bladeren
- keuzetoets/instellingsmenu in statusscherm openen (kort indrukken)
- snelmenu openen (vanuit elk scherm, behalve het statusscherm) (lang indrukken > 1 s)

Bedieningseenheid met 3 toetsen



-  ondersteuningsniveau verhogen/omhoog bladeren
-  ondersteuningsniveau verlagen/omlaag bladeren
-  keuzetoets/door de schermen bladeren (kort indrukken)
-  keuzetoets/menu opvragen (lang indrukken > 1 s)

Aanwijzing: Met de toets  van de afgebeelde bedieningseenheden kunnen foutcodes bevestigd worden.

Aanwijzing: Alle aanduidingen en teksten van de gebruikersinterface komen overeen met de vrijgavestand van de software. Na een software-update kan het zijn dat de aanduidingen en/of teksten van de gebruikersinterface en of de functies veranderen.

Statusscherm

Vanuit het startscherm bereikt u het statusscherm via de toets  van de bedieningseenheid met 5 toetsen en door meerdere keren drukken op de toets  van de bedieningseenheid met 3 toetsen.

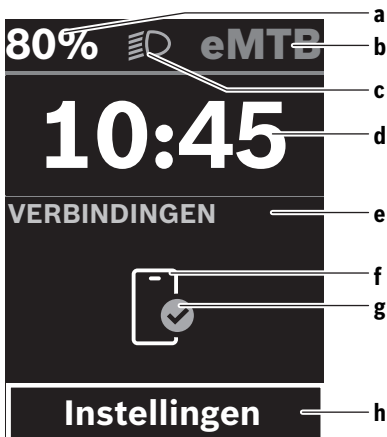

- a Laadtoestand eBike-accu (configureerbaar)
Aanwijzing: Bij eBikes met een ondersteuning tot 45 km/h wordt hier altijd de snelheid aangegeven.
- b Rijmodus
- c Fietsverlichting
- d Tijd

- e Verbindingsaanduiding
- f Verbinding met smartphone
- g Verbindingsstatus
- h Instellingsmenu

Instellingsmenu opvragen

Vanuit dit scherm kunt u het instellingsmenu bereiken.



Druk kort op de keuzetoets  om het instellingsmenu op te vragen.



Druk > 1 s op de keuzetoets  om het instellingsmenu op te vragen.

Aanwijzing: Het instellingsmenu kan niet tijdens het fietsen worden opgevraagd.

Het instellingsmenu **<Instellingen>** bevat de volgende menupunten:

- **<Mijn eBike>**
Hier vindt u de volgende menupunten.
 - **<Bereik resetten>**
Hier kan de waarde voor het bereik worden teruggezet.
 - **<Auto trip resetten>**
Hier kan de periode voor het terugzetten van de dagteller worden ingesteld.
 - **<Wielgrootte>**
Hier kan de waarde van de wielomtrek van het achterwiel aangepast of naar de standaardinstelling teruggezet worden.
 - **<Onderhoud>**
Hier krijgt u de volgende servicebeurt te zien, als deze door de rijwielhandelaar ingesteld werd.
 - **<Componenten>**
Hier worden de gebruikte componenten met hun versienummers weergegeven.
- **<App connect>**
Hier krijgt u de verbindingsstatus bij de app **eBike Flow** te zien.
- **<Mijn Kiox>**
Hier vindt u de volgende menupunten.
 - **<Statusbalk>**
Hier kunt u kiezen uit de aanduidingen **<Accu>**, **<Tijd>** of **<Snelheid>**.
Aanwijzing: Deze functie is niet beschikbaar voor eBikes met een ondersteuning tot 45 km/h.
 - **<Volume>** (alleen **Kiox 500**)
Hier kunt u het volume **<Hoog>**, **<Medium>**, **<Laag>** instellen of de zoemer met **<Uit>** helemaal uitschakelen.
 - **<Shift aanbeveling>**
Hier kunt u het schakeladvies activeren of deactiveren.
 - **<Reisoverzicht>**
Hier kunt u de samenvatting van alle informatie over de rit bij het uitschakelen activeren of deactiveren.

- **<Tijd>**
Hier kunt u de tijd instellen.
 - **<Tijd formaat>**
Hier kunt u kiezen uit 2 tijdformaten (12 h/24 h).
 - **<Helderheid>**
Hier kunt u de helderheid van de boordcomputer instellen.
 - **<Taal>**
Hier kunt u uit de volgende talen uw voorkeurstaal kiezen:
Engels, Duits, Frans, Nederlands, Italiaans, Spaans, Portugees, Deens, Zweeds, Noors, Pools, Tsjechisch, Japans, Traditioneel Chinees voor Taiwan, Koreaans.
 - **<Eenheden>**
Hier kunt u kiezen uit het metrieke (km) of Engelse (miles) maatsysteem.
 - **<Instellingen resetten>**
Hier kunt u alle systeeminstellingen naar de standaardwaarden terugzetten.
- **<Informatie>**
Hier vindt u de volgende menupunten:
- **<Contact>**
Hier vindt u contactinformatie over Bosch eBike Systems.
 - **<Certificaten>**
Hier vindt u certificaten en eLabels.

Instellingsmenu verlaten



Druk op de toets  om de instellingen op te slaan en het instellingsmenu te verlaten.

Druk > 1 s op de toets  of  om het instellingsmenu te verlaten zonder de instellingen op te slaan.



Druk op de toets  om de instellingen op te slaan en het instellingsmenu te verlaten.

Druk > 1 s op de toets  om het instellingsmenu te verlaten zonder de instellingen op te slaan.

Snelmenu

Via het snelmenu verschijnen geselecteerde instellingen die ook tijdens het rijden aangepast kunnen worden.

De toegang tot het snelmenu is mogelijk door lang (> 1 s) op de keuzetoets  te drukken.

Vanuit het statusscherm is de toegang niet mogelijk.

Via het snelmenu kunt u de volgende instellingen uitvoeren:

- **<Rit>**
Alle gegevens bij de tot dan toe afgelegde route worden op nul gezet.
- **<eShift>** (optioneel)
De instellingen zijn afhankelijk van de betreffende versnelling. U kunt hier bijv. uw trapfrequentie instellen, mits de versnelling deze functie ondersteunt.

– <Navigatie>

Hier kunt u laatste bestemmingen als nieuwe bestemming selecteren en/of de lopende navigatie beëindigen.

Aanwijzing: Afhankelijk van de uitrusting van uw eBike zijn eventueel nog meer functies beschikbaar.

Startscherm

Wanneer u vóór de laatste keer uitschakelen geen ander scherm hebt geselecteerd, krijgt u dit scherm bij het inschakelen van de eBike te zien.

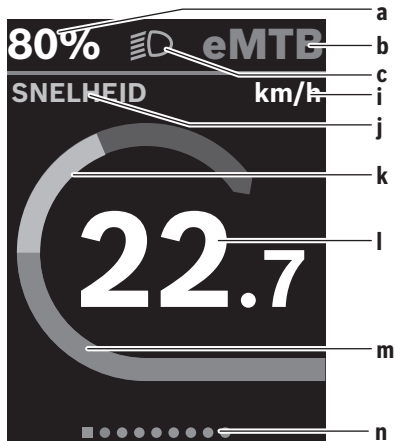

- a** Laadtoestand eBike-accu (configureerbaar)
Aanwijzing: Bij eBikes met een ondersteuning tot 45 km/h wordt hier altijd de snelheid aangegeven.
- b** Rijmodus
- c** Fietsverlichting
- i** Aanduiding snelheidseenheid
- j** Weergavetitel
- k** Eigen trapvermogen
- l** Snelheid
- m** Aandrijfvermogen
- n** Oriëntatiebalk



De aanduidingen **a ... c** vormen de statusbalk en verschijnen op elk scherm.

De oriëntatiebalk **n** geeft gedurende korte tijd aan in welk scherm u zich bevindt.

Vanuit het startscherm kunt u andere schermen bereiken. In deze schermen worden statistiekgegevens, het bereik van de eBike-accu en gemiddelde waarden weergegeven.

Als u zich bij het uitschakelen op een ander scherm dan het startscherm bevindt, dan verschijnt het laatst weergegeven scherm weer als de eBike opnieuw wordt ingeschakeld.



Druk op de toets  of de toets  om door de schermen te bladeren.



Druk kort op de keuzetoets  om door de schermen te bladeren.

Display configuratie

<Display configuratie> vindt u in de app **eBike Flow** onder <Instellingen> → <Mijn eBike>. Daarbij moet de eBike ingeschakeld en de smartphone verbonden zijn.

Via <Display configuratie> kunt u de weergave van uw boordcomputer personaliseren:

- volgorde van de afzonderlijke schermen wijzigen
- nieuwe schermen toevoegen
- beschikbare inhoud wijzigen en deels wissen
- nieuwe schermhoud na een update toevoegen

Meer informatie over de <Display configuratie> krijgt u op elk moment in de app **eBike Flow**.

Navigatie

De navigatiefunctie van de **Kiox 300/Kiox 500** ondersteunt u bij het verkennen van onbekend terrein. De navigatie wordt via de smartphone in de app **eBike Flow** gestart. Om de navigatie te kunnen gebruiken, is de nieuwste softwareversie nodig. Houd daarom de app **eBike Flow** en uw eBike altijd up-to-date.

De routebegeleiding en navigatie-informatie (bijv. aanwijzingen voor afslaan) verschijnen op de boordcomputer.

eBike Lock

<eBike Lock> kan voor elke eBike via de app **eBike Flow** onder <Instellingen> → <Mijn eBike> → <Lock & Alarm> ingesteld worden. Daarbij kunnen de smartphone en de boordcomputer **Kiox 300/Kiox 500** als digitale sleutel voor het ontgrendelen van de eBike worden gedefinieerd.

Werking

In combinatie met <eBike Lock> functioneren de smartphone en de boordcomputer hetzelfde als een sleutel voor de aandrijfeenheid. <eBike Lock> wordt door het uitschakelen van de eBike actief. Bij het inschakelen controleert de eBike de beschikbaarheid van een van tevoren gedefinieerde sleutel. Dit wordt op de bedieningseenheid **LED Remote/System Controller** door wit knipperen, en op de bedieningseenheid **Purion 200** evenals op de boordcomputer door een slotsymbool aangegeven.

Wanneer de eBike uitgeschakeld wordt, laat de aandrijfeenheid een Lock-signaal (**één** geluidssignaal) horen om aan te geven dat de ondersteuning door de aandrijving uitgeschakeld is.

Wanneer de eBike ingeschakeld wordt, laat de aandrijfeenheid twee Unlock-signalen (**twee** geluidssignalen) horen om aan te geven dat de ondersteuning door de aandrijving weer mogelijk is.

Verdere aanwijzingen hierover vindt u in de app **eBike Flow** of in het Bosch eBike Help Center op de website www.bosch-ebike.com/help-center.

Onderhoud en service

Onderhoud en reiniging

Alle componenten mogen niet met water onder druk gereinigd worden.

Houd het display van uw boordcomputer schoon.

Gebruik voor de reiniging van uw boordcomputer een zachte, alleen met water bevochtigde doek. Gebruik geen reinigingsmiddelen.

Aanwijzing: De boordcomputer **Kiox 300/Kiox 500** kan onder bepaalde temperatuur- en luchtvochtigheidsomstandigheden beslaan. Wanneer dit gebeurt, is dat geen fout. Leg de boordcomputer in een verwarmde ruimte en laat hem drogen.

Laat uw eBike minstens één keer per jaar technisch controleren (o.a. mechanisme, actualiteit van de systeemsoftware).

Bovendien kan de rijwielhandelaar voor de servicebeurt een kilometerstand en/of een periode opslaan. In dit geval zal de boordcomputer telkens na het inschakelen laten zien wanneer het tijd is voor de volgende servicebeurt.

Neem voor service of reparaties aan de eBike contact op met een erkende rijwielhandel.

► **Laat alle reparaties uitsluitend door een geautoriseerde rijwielhandelaar uitvoeren.**

Aanwijzing: Wanneer u uw eBike voor onderhoud bij een rijwielhandelaar afgeeft, wordt aangeraden <Lock & Alarm> te deactiveren.

Klantenservice en gebruikadvies

Neem bij alle vragen over de eBike en zijn componenten contact op met een erkende rijwielhandel.

Contactgegevens van erkende rijwielhandels vindt u op de internetpagina www.bosch-ebike.com.



Meer informatie over de eBike-componenten en hun functies vindt u in het Bosch eBike Help Center.

Vervoer

► **Wanneer u uw eBike buiten uw auto, bijv. op een fietsdrager meeneemt, verwijder dan de boordcomputer en de eBike-accu (uitzondering: vast ingebouwde eBike-accu) om beschadigingen te vermijden.**

Afvoer en stoffen in producten

Informatie over stoffen in producten vindt u onder de volgende link: www.bosch-ebike.com/en/material-compliance.

Gooi eBikes en hun componenten niet bij het huisvuil!

Teruggave in de handel is mogelijk voor zover de verkoper de terugname vrijwillig aanbiedt of hiertoe wettelijk verplicht is. Neem daarbij goed nota van de nationale voorschriften.



Aandrijfeenheid, boordcomputer incl. bedieningseenheid, eBike-accu, snelheidssensor, accessoires en verpakkingen moeten op een milieuvriendelijke manier gerecycled worden.

Zorg er eigenhandig voor dat persoonlijke gegevens uit het apparaat werden gewist.

Batterijen die niet-destructief uit het elektrische apparaat kunnen worden genomen, moeten vóór de afvoer zelf verwijderd en naar een apart inzamelpunt voor batterijen gebracht worden.



Volgens de Europese richtlijn 2012/19/EU moeten niet meer bruikbare elektrische apparaten en volgens de Europese richtlijn 2006/66/EG moeten defecte of verbruikte accu's/batterijen apart worden ingezameld en op een voor het milieu verantwoorde wijze worden gerecycled.

Het apart inzamelen van elektrische apparaten is bedoeld voor een zuivere voorsortering en ondersteunt een correcte behandeling en terugwinning van de grondstoffen. Op deze manier worden mens en milieu gespaard.



Wijzigingen voorbehouden.

Sikkerhedsinstrukser



Læs alle sikkerhedsinstrukser og anvisninger. Overholdes sikkerhedsinstrukserne og anvisningerne ikke, er der risiko for elektrisk stød, brand og/eller alvorlige kvæstelser.

Opbevar alle sikkerhedsinstrukser og anvisninger til fremtidig brug.

Det i brugsanvisningen anvendte begreb **eBike-akku** vedrører alle originale Bosch eBike-akkuer i systemgenerationen **the smart system (det intelligente system)**.

- ▶ **Læs og overhold sikkerhedsanvisningerne og instruktionerne i alle brugsanvisninger til eBike-komponenterne samt i brugsanvisningen til din eBike.**
- ▶ **Forsøg ikke at fastgøre cykelcomputeren eller betjeningsenheden under kørsel!**
- ▶ **Lad dig ikke aflede af visningen på cykelcomputeren, herunder især af situationsbestemte visninger.** Visning af køreinformation må ikke tilskynde til hensynsløs kørsel. Hvis du ikke koncentrerer dig 100 % om trafikken, risikerer du at blive involveret i en ulykke. Hvis du ønsker at foretage indtastninger i din cykelcomputer ud over køretilstanden, skal du standse og indtaste de pågældende data.
- ▶ **Betjen ikke din smartphone under kørsel.** Hvis du ikke koncentrerer dig 100 % om trafikken, risikerer du at blive involveret i en ulykke. Hold først ind til siden, og indtast derefter de relevante data.
- ▶ **Indstil cykelcomputerens lysstyrke, så du let kan se de vigtigste oplysninger som f.eks. hastighed eller advarselssymboler.** En fororket indstilling cykelcomputer-lysstyrke kan føre til farlige situationer.
- ▶ **Åbn ikke cykelcomputeren.** Cykelcomputeren kan ødelægges ved åbning, hvorved garantikravet bortfalder.
- ▶ **Brug ikke cykelcomputeren som håndtag.** Hvis du løfter eBiken i cykelcomputeren, kan du beskadige cykelcomputeren irreparabelt.
- ▶ **Stil ikke eBike omvendt på styret og sadlen, hvis cykelcomputeren eller holderen rager op over styret.** Cykelcomputeren eller holderen kan beskadiges, så de ikke kan repareres. Tag også cykelcomputeren af før fastspænding af eBiken i en monteringsholder for at undgå, at cykelcomputeren falder af eller beskadiges.
- ▶ **I cykelcomputeren Kiox 500 er der monteret en brummer. Der lyder en høj signaltone under bestemte betingelser. Den høje tone kan skade hørelsen.** Hold derfor tilstrækkelig afstand til cykelcomputeren.

Sikkerhedsanvisninger i forbindelse med navigation

- ▶ **Planlæg ikke ruter, mens du kører. Stands cyklen, og indtast kun en ny destination, mens du holder stille.** Hvis du ikke koncentrerer dig 100 % om trafikken, risikerer du at blive involveret i en ulykke.
- ▶ **Afbryd din rute, hvis navigationen foreslår en vej, der er usikker, risikofyldt eller farlig i forhold til dine kø-**

retechniske evner. Få din navigationsenhed til at tilbyde en alternativ rute.

- ▶ **Respekter alle færdselsskilte, selvom navigationen viser dig en bestemt vej.** Navigationssystemet kan ikke tage højde for byggepladser og midlertidige omkørsler.
- ▶ **Benyt ikke navigationen i sikkerhedskritiske eller uklare situationer (vejspærringer, omkørsler osv.).** Medbring altid ekstra kort og kommunikationsmidler.

Databeskyttelse

Når du slutter eBiken til **Bosch DiagnosticTool 3** eller udskifter eBike-komponenter, overføres tekniske oplysninger om din eBike (f.eks. producent, model, cykel-id, konfigurationsdata) samt om brugen af eBiken (f.eks. samlet køretid, energiforbrug, temperatur) til Bosch eBike Systems (Robert Bosch GmbH) med henblik på behandling af din anmodning, i tilfælde af service og med henblik på produktforbedring. Du kan finde yderligere oplysninger om databehandlingen på www.bosch-ebike.com/privacy-full.

Bemærk! Af hensyn til læsbarheden vises nogle værdier uden decimaler. Disse er rundet op eller ned.

Produkt- og ydelsesbeskrivelse

Beregnet anvendelse

Cykelcomputeren **Kiox 300/Kiox 500** er beregnet til visning af køredata på en eBike i systemgeneration **the smart system (det intelligente system)**.

For at kunne få fuldt udbytte af cykelcomputeren **Kiox 300/Kiox 500** skal du bruge en kompatibel smartphone sammen med appen **eBike Flow**.



Afhængigt af din smartphones operativsystem kan appen **eBike Flow** hentes gratis i Apple App Store eller Google Play Store.

Scan koden med din smartphone for at hente appen **eBike Flow**.

Du kan finde en vejledning til anvendelse af appen **eBike Flow** og yderligere oplysninger i online-betjeningsvejledningen under www.bosch-ebike.com/help-center.

Illustrerede komponenter

Nummereringen af de afbildede komponenter vedrører illustrationerne på grafiksiderne i begyndelsen af vejledningen.

- (1) Cykelcomputer
- (2) Display
- (3) Kabeludgang
- (4) Låseplade
- (5) Tilslutningsenhed til display
- (6) Indhak
- (7) Kontakter på holder
- (8) Cykelcomputer-kontakter
- (9) Bro til holdebånd^{a)}

(10) Adapterholder

(11) Monteringsskrue til tilslutningsenhed til display

a) Holdbånd medfølger ikke som standard.

Tekniske data

Cykelcomputer		Kiox 300	Kiox 500
Produktkode		BHU3600	BHU3700
Driftstemperatur ^{A)}	°C	-5 ... +40	-5 ... +40
Opbevaringstemperatur	°C	+10 ... +40	+10 ... +40
Kapslingsklasse		IP55	IP55
Vægt, ca.	g	32	61

A) Uden for dette temperaturområde kan der opstå fejl i visningen. Du kan finde licensinformationer om produktet på følgende internetadresse: www.bosch-ebike.com/licences

Montering

Påsætning og udtagning af cykelcomputer (se billede A)

Hvis du vil **montere** cykelcomputeren (1), skal du sætte den på den forreste kant af tilslutningsenheden til displayet (5) (set i kørselsretningen) på indhakket (6) på ❶ og trykke cykelcomputeren (1) med bagsiden an mod tilslutningsenheden til displayet (5) ❷.

Hvis du vil **afmontere** cykelcomputeren (1), skal du trække den så langt mod ❶, at du kan løfte cykelcomputeren (1) af ❷.

Du kan fastgøre et holdebåndet på broen (9).

Bemærk: eBiken slås fra, hvis du cykler med lavere hastighed end **3 km/h** og tager cykelcomputeren ud af holderen. Dette gælder ikke for eBike med assistance op til **45 km/h**.

Isætning af låseplade (se billede B)

Bemærk: Afhængigt af konstruktion/isætning af tilslutningsenheden til displayet kan det være, at sikringspladen ikke kan isættes. Cykelcomputeren skal i den forbindelse være monteret.

Skub låsepladen (4) i adapterskallen (10) nedefra, indtil låsepladen (4) går hørbart i indgreb.

Fra dette tidspunkt er det ikke muligt at fjerne cykelcomputeren (1) fra tilslutningsenheden til displayet (5) uden at fjerne tilslutningsenheden til display (5) fra adapterholderen (10) ved at løsne begge monteringskruer (11).

Bemærk: Låsepladen (4) er ikke en tyverisikring.

Før første ibrugtagning

► **Fjern beskyttelsesfolien fra displayet, første gang du tager cykelcomputeren i brug, så displayet fremstår tydeligere.** Hvis du lader beskyttelsesfolien sidde på displayet, kan det påvirke cykelcomputerens funktionalitet/ydelse.

Betjening

Du kan betjene cykelcomputeren via en af de viste betjeningsenheder. Knapperne funktioner på betjeningsenhederne fremgår af følgende oversigt.

Valgknappen har to funktioner, afhængigt af hvor længe du trykker den ind.

Betjeningsenhed med 5 knapper

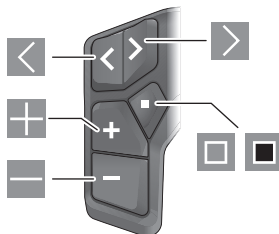

- ◀ blad mod venstre
- ▶ blad mod højre
- ⊕ Forøg understøtningstrin/blad op
- ⊖ Reducer understøtningstrin/blad ned
- ◻ Valgknap/Åbn indstillingsmenuen på status-skærmen (tryk kort)
- ◼ Åbn hurtigmenuen (fra hver skærm undtagen status-skærmen) (tryk længe > 1 s)

Betjeningsenhed med 3 knapper

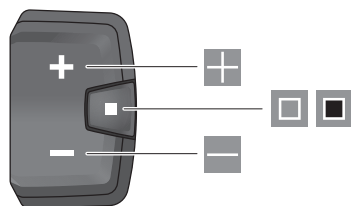

- ⊕ Forøg understøtningstrin/blad op
- ⊖ Reducer understøtningstrin/blad ned
- ◻ Valgknap/blad gennem skærmene (kort tryk)
- ◼ Valgknap/åbn menu (langt tryk > 1 s)

Bemærk: Med knappen ◻ til de viste betjeningsenheder kan du bekræfte fejlkoder.

Bemærk: Alle overfladevisninger og overfladetekster svarer til softwarens aktuelle frigivelsesniveau. Efter en softwareopdatering kan det forekomme, at overfladevisninger, overfladetekster og/eller funktioner ændres.

Statusskærm

Fra startskærmen kan du skifte til statusskærmen med knappen ◻ på betjeningsenheden med 5 knapper og trykke flere gange på knappen ◻ på betjeningsenheden med 3 knapper.

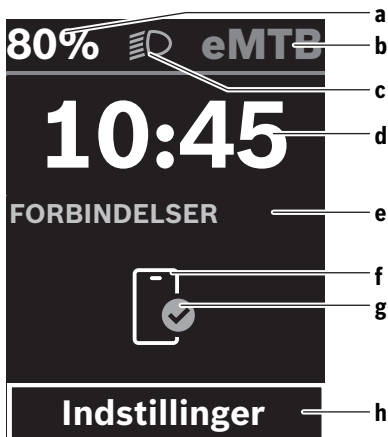

- a eBike-akkus ladeniveau (konfigurerbar)
Bemærk! Ved eBikes med en understøtning op til 45 km/h vises hastigheden altid.
- b Køretilstand
- c Cykellys
- d Klokkeslæt
- e Forbindelsesindikator
- f Forbindelse til smartphone
- g Forbindelsesstatus
- h Indstillingsmenu

Åbning af indstillingsmenuen

Fra denne skærm kan du komme til indstillingsmenuen.



Tryk kort på valgknappen  for at åbne indstillingsmenuen.



Tryk på valgknappen  > 1 s for at åbne indstillingsmenuen.

Bemærk! Indstillingsmenuen kan ikke åbnes under kørsel.

Indstillingsmenuen **<Indstillinger>** indeholder følgende menuoplysninger:



- **<Min eBike>**
Her finder du følgende menuoplysninger.
 - **<Nulstil ræk.>**
Her kan du nulstille værdien for rækkevidde.
 - **<Nulstil Auto Trip>**
Her kan du indstille tidsrummet for nulstilling af dagskilometertallet.
 - **<Hjulomfang>**
Her kan værdien af baghjulets hjulomkreds tilpasses eller nulstilles til standardindstillingen.

- **<Service>**
Her vises den næste servicetermin, hvis den er indstillet af cykelhandleren.
- **<Komponenter>**
Her vises anvendte komponenter med deres versionsnumre.
- **<App connect>**
Her vises forbindelsesstatus til appen **eBike Flow**.
- **<Min Kiox>**
Her finder du følgende menuoplysninger.
 - **<Statusliste>**
Her kan du vælge mellem visningerne **<Batteri>**, **<Klokkeslæt>** og **<Hastighed>**.
Bemærk: Denne funktion er ikke tilgængelig for eBikes med en understøtning op til 45 km/h.
 - **<Bind>** (kun **Kiox 500**)
Her kan du indstille lydstyrken **<Høj>**, **<Medium>**, **<Lav>** eller slukke brummen helt med **<Off>**.
 - **<Skift anbefaling>**
Her kan du aktivere eller deaktivere skifteanbefalingen.
 - **<Tur resume>**
Her kan du aktivere eller deaktivere oversigten over alle oplysninger om rejsen, når du slukker.
 - **<Klokkeslæt>**
Her kan du indstille klokkeslættet.
 - **<Tidsformat>**
Her kan du vælge mellem to tidsformater (12 t/24 t).
 - **<Lysstyrke>**
Her kan du indstille lysstyrken på cykelcomputeren.
 - **<Sprog>**
Her kan du vælge dit foretrukne sprog blandt følgende: engelsk, tysk, fransk, hollandsk, italiensk, spansk, portugisisk, dansk, svensk, norsk, polsk, tjekkisk, japansk, traditionelt kinesisk til Taiwan, koreansk.
 - **<Enheder>**
Her kan du vælge mellem metriske og britiske måleværdier.
 - **<Nulstil indstillinger>**
Her kan du nulstille alle systemindstillinger til standardværdierne.
- **<Informationer>**
Her finder du følgende menuoplysninger:
 - **<Kontakt>**
Her finder du kontaktoplysninger til Bosch eBike Systems.
 - **<Certifikater>**
Her finder du certifikater og eLabels.

Forlad indstillingsmenuen



Tryk på knappen  for at gemme indstillingerne og forlade indstillingsmenuen.

Tryk på knappen  > 1 s eller  for at forlade indstillingsmenuen uden at gemme indstillingerne.



Tryk på knappen  for at gemme indstillingerne og forlade indstillingsmenuen.

Tryk på knappen  > 1 s for at forlade indstillingsmenuen uden at gemme indstillingerne.

Hurtigmenu

Via hurtigmenuen vises udvalgte indstillinger, der også kan tilpasses under kørsel.

Du kan få adgang til hurtigmenuen ved at trykke længe (> 1 s) på valgknappen .

Fra statusskærmen er der ingen adgang.

Via hurtigmenuen kan du foretage følgende indstillinger:

– <Tur>

Alle data vedrørende den hidtil tilbagelagte strækning nulstilles.

– <eShift> (ekstraudstyr)

Indstillingerne afhænger af det enkelte gear. Du kan f.eks. indstille din kadence her, hvis gearene understøtter denne funktion.

– <Navigation>

Her kan du vælge de sidste destinationer som en ny destination og/eller afslutte den aktuelle navigation.

Bemærk: Afhængigt af din eBikes udstyr kan der være flere funktioner.

Startskærm

Hvis du ikke valgte en anden skærm, sidste gang du slukkede, får du vist denne skærm, når du tænder eBiken.

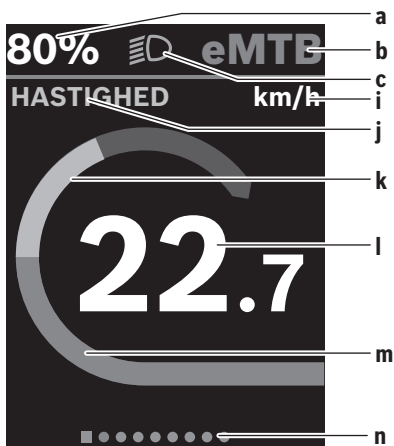

a eBike-akkus ladeniveau (konfigurerbar)
Bemærk! Ved eBikes med en understøtning op til **45 km/h** vises hastigheden altid.

b Køretilstand

c Cykellys

i Visning hastighedsenhed

j Visningstil

k Egen ydelse

l Hastighed

m Driveffekt

n Orienteringslinje

Visningerne **a ... c** udgør statuslinjen og vises på hver skærm.

Orienteringslisten **n** viser kortvarigt, på hvilken skærm du befinder dig.

Fra startskærmen kan du komme til andre skærme. På disse skærme får du vist dine statistikdata, eBike-batteriets rækkevidde og gennemsnitsværdier.

Hvis du befinder sig på en anden skærm end startskærmen, når eBike slukkes, vises denne skærm, næste gang eBike tændes.



Tryk på knappen  eller knappen  for at blade gennem skærmene.



Tryk kort på valgknappen  for at blade gennem skærmene.

<Konfiguration af display>

<Konfiguration af display> findes i appen **eBike Flow** under <Indstillinger> → <Min eBike>. I den forbindelse skal eBiken være tændt og forbundet med smartphonen.

Via <Konfiguration af display> kan du gøre visningen af din cykelcomputer personlig:

- Ændring af rækkefølgen af de enkelte skærme
- Tilføj nye skærme
- Tilpas eksisterende indhold, og foretag delvis sletning
- Tilføj nyt skærmindhold efter opdatering

Du kan altid få yderligere oplysninger om <Konfiguration af display> i appen **eBike Flow**.

Navigation

Navigationfunktionen til **Kiox 300/Kiox 500** hjælper dig, når du skal udforske ukendte områder. Navigationen startes fra appen **eBike Flow** på din smartphone. For at bruge navigationen skal du installere den nyeste softwareversion. Hold i den forbindelse appen **eBike Flow** og din eBike helt opdateret.

Rutevejledningen og navigationsinformationerne (f.eks. drejeanvisningerne) vises på cykelcomputeren.

eBike Lock

<eBike Lock> kan konfigureres for hver eBike via appen **eBike Flow** under <Indstillinger> → <Min eBike> → <Lock & Alarm>. Derved kan smartphonen og cykelcomputeren **Kiox 300/Kiox 500** defineres som digital nøgle og bruges til oplåsning af eBiken.

Funktion

I forbindelse med <eBike Lock> virker smartphonen og cykelcomputeren på samme måde som en nøgle til drivenheden. <eBike Lock> aktiveres, når eBiken deaktiveres. Når

eBiken tændes, undersøger den, om en foruddefineret nøgle forefindes. Dette vises på betjeningsenheden **LED Remote/System Controller** ved et hvidt blink og på betjeningsenheden **Purion 200** samt på cykelcomputeren med et nøglesymbol.

Hvis eBiken deaktiveres, afgiver drivenheden en Lock-tone (ét akustisk signal) for at vise, at assistancen fra drevet er deaktiveret.

Når du tænder eBiken, afgiver drivenheden to Unlock-toner (to akustiske signaler) for at vise, at det igen er muligt at få assistance fra drevet.

Du kan finde yderligere oplysninger herom i appen **eBike Flow** eller i Bosch eBike Help Center på websiden www.bosch-ebike.com/help-center.

Vedligeholdelse og service

Vedligeholdelse og rengøring

Ingen komponenter må rengøres med vand under tryk.

Hold displayet på din cykelcomputer rent.

Brug en blød klud, der kun er fugtet med vand, til rengøring af din cykelcomputer. Brug ikke rengøringsmiddel.

Bemærk! Cykelcomputeren **Kiox 300/Kiox 500** kan dugge under visse temperatur- og luftfugtighedsforhold. Det er ikke en fejl. Anbring cykelcomputeren i et opvarmet ru, og lad den tørre.

Få udført en teknisk kontrol af dit eBiken mindst en gang årligt (bl.a. mekanik, systemsoftwarens aktualitet).

Desuden kan cykelhandleren gemme antal kørte kilometer og/eller et tidsrum for serviceterminen. I så fald viser cykelcomputeren den forfaldne servicetermin, hver gang den tændes.

Ved behov for service eller reparation af eBiken bedes du kontakte en autoriseret cykelhandler.

► **Lad kun en autoriseret cykelhandler udføre reparationer.**

Bemærk! Hvis du afleverer din eBike til service hos en cykelhandler, anbefaler vi, at du deaktiverer **<Lock & Alarm>**.

Kundeservice og anvendelsesrådgivning

Ved alle spørgsmål til eBike og dens komponenter bedes du kontakte en autoriseret cykelhandler.

Kontaktdata for autoriserede cykelhandlere finder du på hjemmesiden www.bosch-ebike.com.



Du finder flere oplysninger om eBike-komponenterne og deres funktioner i Bosch eBike Help Center.

Transport

► **Hvis du transporterer eBike uden for bilen, for eksempel på en cykelholder, skal du fjerne cykelcomputeren og eBike-akkuen (undtagelse: fastmonteret eBike-akku), så de ikke bliver beskadiget.**

Bortskaffelse og stoffer i enheder

Du kan finde oplysninger om stoffer i enhederne ved at klikke på følgende link:

www.bosch-ebike.com/en/material-compliance.

Smid ikke eBike og deres komponenter ud sammen med husholdningsaffaldet!

Returning i forbindelse med bortskaffelse er mulig, i det omfang distributøren selv tilbyder dette eller er forpligtet hertil ifølge loven. Vær i den forbindelse opmærksom på gældende nationale regler.



Drivenhed, cykelcomputer inkl. betjeningsenhed, eBike-akku, hastighedssensor, tilbehør og emballage skal indsamles og genbruges iht. gældende miljøforskrifter.

Sørg selv for, at alle personoplysninger er blevet slettet fra enheden.

Hvis der er batterier, som kan fjernes fra den elektriske enhed uden at blive ødelagt, skal du selv fjerne dem og aflevere dem på en miljøstation, før du bortskaffer enheden.



Iht. det europæiske direktiv 2012/19/EU skal kasseret el-værktøj og iht. det europæiske direktiv 2006/66/EF skal defekte eller opbrugte akkuer/batterier indsamles separat og genbruges iht. gældende miljøforskrifter.

Når du afleverer udtjent elektronisk udstyr på en miljøstation, er du med til at sikre, at det behandles korrekt, og at råstofferne bliver genvundet til gavn for mennesker og miljø.



Ret til ændringer forbeholdes.

Säkerhetsanvisningar



Läs igenom alla säkerhetsanvisningar och instruktioner. Fel som uppstår till följd av att säkerhetsinstruktionerna och anvisningarna inte följts kan orsaka elstöt, brand och/eller allvarliga personskador.

Spara alla säkerhetsanvisningar och anvisningar.

Begreppet **eBike-batteri**, som används i denna bruksanvisning, avser alla original Bosch eBike-batterier i systemgeneration **the smart system (det smarta systemet)**.

- ▶ **Läs och beakta säkerhetsanvisningarna och anvisningar i alla bruksanvisningarna för eBike-komponenterna samt i bruksanvisningen för din eBike.**
- ▶ **Försök inte att sätta fast cykeldatorn eller manöverenheten under körning!**
- ▶ **Låt dig inte distraheras av cykeldatorn, i synnerhet i situationer där ny information visas.** Visning av information får inte leda till uppmärksam körning. Om du inte uteslutande koncentrerar dig på trafiken riskerar du att bli inblandad i en olycka. Om du vill göra inmatning i din cykeldator utöver att skifta körläge bör du stanna och mata in önskade uppgifter.
- ▶ **Använd inte din smarttelefon under färd.** Om du inte uteslutande koncentrerar dig på trafiken riskerar du att bli inblandad i en olycka. Stanna därför först och ange sedan informationen.
- ▶ **Ställ in ljusstyrkan på din cykeldator så att du tydligt kan se viktig information som hastighet eller varningssymboler.** En felaktigt inställd ljusstyrka på cykeldatorn kan leda till farliga situationer.
- ▶ **Öppna inte cykeldatorn.** Cykeldatorn kan förstöras om den öppnas och garantin slutar att gälla.
- ▶ **Använd inte cykeldatorn som handtag.** Om du lyfter din eBike hållandes i cykeldatorn kan skador som inte går att reparera uppstå på cykeldatorn.
- ▶ **Ställ inte eBike upp och ner på styre och sadel när cykeldatorn eller dess hållare sticker upp ovanför styret.** Cykeldatorn eller hållaren kan få permanenta skador. Ta också av cykeldatorn innan eBike ställs i en monteringsställning, för att undgå att den faller av eller får skador.
- ▶ **Cykeldatorn Kiox 500 har en inbyggd ljudsignal. Den avger en hög signalton under vissa omständigheter. Den högljudna tonen kan orsaka hörselskador.** Håll tillräckligt avstånd till cykeldatorn.

Säkerhetsanvisningar i samband med navigeringen

- ▶ **Planera inga rutter under pågående färd. Stanna och mata bara in ett nytt mål när du står stilla.** Om du inte uteslutande koncentrerar dig på trafiken riskerar du att bli inblandad i en olycka.

- ▶ **Avbryt din rutt om navigeringen föreslår en väg, som är alltför vågad, riskfylld eller farlig med avseende på din egen förmåga.** Låt din navigeringsapparat föreslå en alternativ rutt.
- ▶ **Missakta inga trafikskyltar, även om navigeringen anger en annan väg än skyltarna.** Byggarbetsplatser eller tidsmässigt begränsade trafikomläggningar kan navigeringssystemet inte ta hänsyn till.
- ▶ **Använd inte navigeringen i säkerhetskritiska eller oklara situationer (vägavspärrningar, trafikomläggningar etc.).** Ha alltid ytterligare kartor och kommunikationsmedel med dig.

Skydd av personuppgifter

Vid anslutning av eBike till **Bosch DiagnosticTool 3** eller vid byte av eBike-komponenter överförs teknisk information om din eBike (t.ex. tillverkare, modell, Bike-ID, konfigurationsdata) samt om användning av din eBike (t.ex. total körtid, energiförbrukning, temperatur) till Bosch eBike Systems (Robert Bosch GmbH) för bearbetning av din förfrågan, vid service och i produktförbättringssyfte. Mer information om datahantering får du på www.bosch-ebike.com/privacy-full.

Observera: vissa värden visas utan decimaler för mer tydlighet. Dessa är avrundade.

Produkt- och prestandabeskrivning

Ändamålsenlig användning

Cykeldatorn **Kiox 300/Kiox 500** är avsedd för indikering av färddata på en eBike i systemgeneration **the smart system (det smarta systemet)**.

För att kunna använda cykeldatorn **Kiox 300/Kiox 500** i sin helhet krävs en kompatibel smarttelefon med appen **eBike Flow**.

 Beroende på telefonens operativsystem kan appen **eBike Flow** laddas ner kostnadsfritt från Apple App Store eller från Google Play Store. Skanna koden med din telefon för att ladda ner appen **eBike Flow**.

En guide för användning av appen **eBike Flow** och mer information finns i nätversionen av bruksanvisningen på www.bosch-ebike.com/help-center.

Illustrerade komponenter

Numreringen av de avbildade komponenterna refererar till bilderna i början av bruksanvisningen.

- (1) Cykeldator
- (2) Display
- (3) Kabelutgång
- (4) Fästplatta
- (5) Displayanslutning
- (6) Fästhak
- (7) Hållarkontakt

- (8) Cykeldatorns kontakter
 - (9) Bygel för rem^{A)}
 - (10) Adapterfäste
 - (11) Fästskruv displayanslutning
- a) Rem ingår inte i leveransomfattningen.

Tekniska data



Cykeldator		Kiox 300	Kiox 500
Produktkod		BHU3600	BHU3700
Drifttemperatur ^{A)}	°C	-5 ... +40	-5 ... +40
Lagringstemperatur	°C	+10 ... +40	+10 ... +40
Skyddsklass		IP55	IP55
Vikt, ca.	g	32	61



A) Utanför detta temperaturintervall kan störningar förekomma vid indikering.

Licensinformationen för produkten finns tillgänglig på följande webbadress: www.bosch-ebike.com/licences

Montering

Sätta i och ta ut cykeldatorn (se bild A)

För att **sätta på** cykeldatorn (1) sätter du den i displayanslutningens (5) främre kant (i färdriktning) i fästhaken (6)  och trycker cykeldatorn (1) med den bakre sidan på displayanslutningen (5) .

För att **ta av** cykeldatorn (1) drar du den mot dig  tills du kan lyfta upp cykeldatorn (1) .

En rem kan sättas fast i bygel (9).

Observera: eBike stängs av om du kör långsammare än **3 km/h** och om du tar ut cykeldatorn ur hållaren. Detta gäller inte eBikes med en assistans till **45 km/h**.

Sätta in fästplattan (se bild B)

Observera: beroende på displayanslutningens konstruktion/montering kan det hända att fästplattan inte kan sättas in. Cykeldatorn måste vara monterad.

Skjut fästplattan (4) underifrån in i adapterfästet (10) tills fästplattan (4) går i lås hörbart.

Från och med nu kan du inte ta av cykeldatorn (1) från displayanslutningen (5) utan att demontera displayanslutningen (5) från adapterfästet (10) genom att lossa de båda fästskruvarna (11).

Observera: fästplattan (4) är inte någon stöldsäkring.

Innan första idrifttagandet

- **Ta av skyddsfilm från displayen innan första användning för att säkerställa att cykeldatorn fungerar som den ska.** Om skyddsfilm sitter kvar på displayen kan det påverka cykeldatorns prestanda.





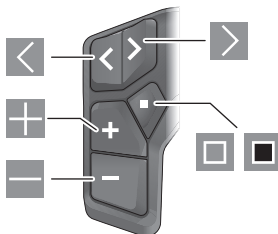

Manövrering

Manövrering av cykeldatorn kan göras via ett av visade styrreglage. Knapparnas funktioner på styr-reglagen finns i nedanstående översikt.

Väljarknappen har två funktioner beroende på hur längre den trycks in.





Manöverenhet med 5 knappar

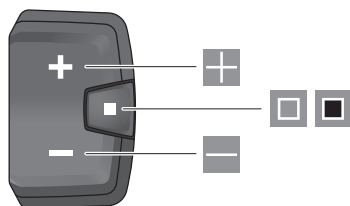

-  Bläddra till vänster
-  Bläddra till höger
-  Öka assistansnivå/bläddra uppåt
-  Minska assistansnivå/bläddra neråt
-  Väljarknapp/öppna inställningsmenyn i statusskärmen (kort tryck)
-  Öppna snabbmeny (från alla skärmar utom statusskärmen) (långt tryck > 1 s)

Manöverenhet med 3 knappar





-  Öka assistansnivå/bläddra uppåt
-  Minska assistansnivå/bläddra neråt
-  Väljarknapp/bläddra mellan skärmarna (kort tryck)
-  Väljarknapp/öppna meny (långt tryck > 1 s)

Observera: med knappen  kan du kvittera felkoder på de visade manöverenheterna.

Observera: samtliga framställningar av användargränssnittet och användargränssnittstexter på följande sidor motsvarar programvarans status. Efter en programvaruuppdatering kan det hända att gränssnittet, texter och/eller funktioner ändras sig.

Statusskärmbild

Från startskärmen når du statusskärmen via knappen  på manöverenheten med 5 knappar och genom flera tryck på knappen  på manöverenheten med 3 knappar.



- a eBike-batteriets laddningsnivå (kan konfigureras)
Observera: hos eBikes med en assistansnivå upp till 45 km/h visas hastigheten alltid här.
- b Körläge
- c Cykelbelysning
- d Tid
- e Anslutningsindikering
- f Anslutning till smarttelefon
- g Anslutningsstatus
- h Inställningsmeny

Öppna inställningsmenyn

Från denna skärmbild kan du nå inställningsmenyn.



Tryck kort på väljarknappen  för att öppna inställningsmenyn.



Tryck på väljarknappen  > 1 s för att öppna inställningsmenyn.

Observera: inställningsmenyn kan inte öppnas under färd.

Inställningsmenyn **<Inställningar>** innehåller följande meny punkter:

- **<Min eBike>**
Här hittar du följande meny punkter.
 - **<Återställ räckvidd>**
Här kan du återställa räckvidden.
 - **<Återställ resa automatiskt>**
Här kan tidsperioden för återställning av trippmätare ställas in.

- **<Hjulomkrets>**

Här kan värdet för bakhjulets hjulomkrets anpassas eller återställas till standardinställning.

- **<Service>**

Här visas nästa tid för service om det har ställts in av återförsäljaren.

- **<Komponenter>**

Här visas komponenterna som används och deras versionsnummer.

- **<App connect>**

Här visas anslutningsstatus med appen **eBike Flow**.

- **<Min Kiox>**

Här hittar du följande meny punkter.

- **<Statusfältet>**

Här kan du välja mellan indikeringarna **<Batteri>**, **<Tid>** och **<Hastighet>**.

Observera: denna funktion är inte tillgänglig för eBike med en assistans på upp till 45 km/h.

- **<Volym>** (endast **Kiox 500**)

Här kan volymen **<Hög>**, **<Medium>**, **<Låg>** ställas in eller ljudsignalen stängas av helt med **<Av>**.

- **<Växlingsrekommendation>**

Här kan du aktivera och avaktivera växelrekommendation.

- **<Trippsammanfattning>**

Här kan du aktivera eller avaktivera sammanfattningen av all färddata vid avstängning.

- **<Tid>**

Här kan du ställa in klockslag.

- **<Tidsformat>**

Här kan du välja mellan två olika tidsformat (12 h/24 h).

- **<Ljusstyrka>**

Här kan du ställa in cykelatorns ljusstyrka.

- **<Språk>**

Här kan du välja ett av följande språk: engelska, tyska, franska, nederländska, italienska, spanska, portugisiska, danska, svenska, norska, polska, tjeckiska, japanska, traditionell kinesiska (Taiwan), koreanska.

- **<Enheter>**

Här kan du välja mellan metriskt och brittiskt mätssystem.

- **<Återställ inställningar>**

Här kan du återställa alla systeminställningar till standard.

- **<Information>**

Här hittar du följande meny punkter:

- **<Kontakt>**

Här hittar du kontaktinformation om Bosch eBike Systems.



- **<Certifikat>**

Här hittar du certifikat och eLabels.

Lämna inställningsmenyn



Tryck på knappen  för att spara inställningarna och lämna inställningsmenyn.

Tryck på knapparna  > 1 s eller  för att lämna inställningsmenyn utan att spara inställningarna.



Tryck på knappen  för att spara inställningarna och lämna inställningsmenyn.

Tryck på knappen  > 1 s för att lämna inställningsmenyn utan att spara inställningarna.

Snabbmeny

I snabbmenyn visas utvalda inställningar som också kan anpassas under färd.

Tillgång till snabbmenyn är möjlig genom att man trycker snabbt på (> 1 s) väljarknappen .

Åtkomst är inte tillgängligt från statusskärmen.

Du kan göra följande inställningar via snabbmenyn:

– <Cykla>

All information om hittills tillryggalagd sträcka återställs till noll.

– <eShift> (tillval)

Inställningarna beror på ilagd växel. Här kan du t.ex. ställa in trampfrekvens om växeln stöder denna funktion.

– <Navigering>

Här kan du välja de senaste målen som nytt mål och/eller avsluta pågående navigering.

Observera: Beroende på din eBikes utrustning finns eventuellt ytterligare funktioner att tillgå.

Startskärmbild

Om du inte har valt någon annan skärmbild innan senaste avstängning visas denna skärmbild vid start av eBike.

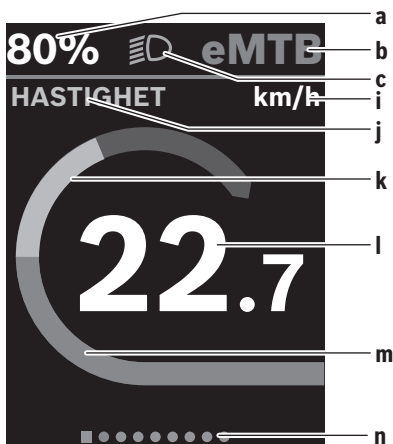

a eBike-batteriets laddningsnivå (kan konfigureras)
Observera: hos eBikes med en assistansnivå upp till **45 km/h** visas hastigheten alltid här.

b Körklage

c Cykelbelysning

i Indikering hastighetsenhet

j Indikeringstitel

k Egen effekt

l Hastighet

m Drivningseffekt

n Orienteringsrad

Indikeringarna **a ... c** utgör statusraden och visas på alla skärmbilder.

Orienteringslisten **n** visar kort på vilken skärmbild du befinner dig.

Från startskärmen når du flera skärmar. I dessa skärmbilder visas statistik, eBike-batteriets räckvidd och genomsnittsvärden.

Om du är inne på en annan skärmbild än startskärmbilden vid avstängning så visas den senast visade skärmbilden när eBike slås på igen.



Tryck på knappen  eller knappen  för att bläddra genom skärmbilderna.



Tryck kort på väljarknappen  för att bläddra genom alla skärmbilder.

Konfigurera displayen

<Konfigurera displayen> hittar du i appen **eBike Flow** under <Inställningar> → <Min eBike>. eBike måste vara avstängd och smarttelefonen vara ansluten.

Via <Konfigurera displayen> kan du anpassa visningen på din cykeldator:

- Ändra ordningsföljden på de enskilda skärmarna
- Lägg till nya skärmar
- Ändra och delvis radera befintligt innehåll
- Lägg till nytt skärminnehåll efter uppdatering

Mer information <Konfigurera displayen> kan du hitta när som helst i appen **eBike Flow**.

Navigering

Navigeringsfunktionen i **Kiox 300/Kiox 500** assisterar dig när du är ute i okända omgivningar. Navigeringen startas via smarttelefonen i appen **eBike Flow**. För att kunna starta navigeringen krävs den senaste programvaruversionen. Håll därför appen **eBike Flow** och din eBike uppdaterade.

Ruttstyrning och navigationsinformation (t.ex. färdriktningsanvisningar) visas på cykeldatorn.

eBike Lock

<eBike Lock> kan ställas in för varje eBike via appen **eBike Flow** under <Inställningar> → <Min eBike> → <Lock & Alarm>. Smarttelefonen och cykeldatorn **Kiox 300/Kiox 500** kan definieras som digital nyckel för att låsa upp eBike.

Funktion

Tillsammans med eBike Lock fungerar smarttelefonen och cykeldatorn som en nyckel för drivenheten. eBike Lock aktiveras när eBike stängs av. Vid påslagning kontrollerar eBike tillgängligheten för en redan definierad nyckel. Detta visas på styr-reglaget LED Remote/System Controller genom vitt blinkande ljus och på styr-reglaget Purion 200 samt på cykeldatorn med en låssymbol. När eBike stängs av avger drivenheten en låssignal (en ljudsignal) för att visa att stödet från drivenheten har stängts av.

När eBike slås på avger drivenheten två upplåsningssignaler (två ljudsignaler) för att visa att stöd från drivenheten är möjligt igen.

Ytterligare anvisningar om detta hittar du i appen eBike Flow eller i Bosch eBike Help Center på webbsidan www.bosch-ebike.com/help-center.

Underhåll och service

Underhåll och rengöring

Inga komponenter får rengöras med högtryckstvätt. Håll displayen på din cykeldator ren.

Vid rengöring av din cykeldator, använd en mjuk trasa som endast är fuktad med vatten. Använd inga rengöringsmedel.

Observera: cykeldatorn Kiox 300/Kiox 500 kan bli immig vid vissa temperatur- och luftfuktighetsvillkor. Detta utgör inget fel. Placera cykeldatorn i ett uppvärmt rum och låt den torka.

eBike ska genomgå teknisk kontroll minst en gång om året (bl.a. mekanik, uppdatering av systemprogramvaran).

Dessutom kan cykelförsäljaren basera ett visst antal cyklade kilometer och/eller en viss tidsperiod vid beräkning av servicetidpunkten. I detta fall visas att det är dags för service varje gång cykeldatorn startas.

För service eller reparationer på eBike vänder du dig till en auktoriserad fackhandlare.

► **Låt endast auktoriserade cykelverkstäder utföra reparationer.**

Observera: när du lämnar in din eBike hos en cykelhandlare rekommenderar vi att du avaktiverar Lock & Alarm.

Kundtjänst och applikationsrådgivning

Vid alla frågor om eBike och dess komponenter vänder du dig till en auktoriserad återförsäljare.

Kontaktdata till auktoriserade cykelhandlare hittar du på internetsidan www.bosch-ebike.com.



Du hittar mer information om eBike-komponenterna och deras funktioner på Bosch eBike Help Center.

Transport

► **Om du tar med dig din eBike på utsidan av bilen, som t.ex. på ett takräcke för cyklar eller cykelhållare, bör**

du ta av cykeldatorn och eBike-batteriet (undantag: integrerat eBike-batteri) för att undvika skador.

Avfallshantering och material och ämnen

Uppgifter om ämnen och material finns på följande länk: www.bosch-ebike.com/en/material-compliance.

Släng inte eBikes och dess komponenter i hushållsavfallet! Retur kan göras i butik om återförsäljaren erbjuder returen frivilligt eller är förpliktad till detta enligt lag. Beakta nationella bestämmelser.



Drivenhet, cykeldator inkl. manöverenhet, eBike-batteri, hastighetssensor, tillbehör och förpackningar ska återvinnas på ett miljövänligt sätt.

Se själv till att personuppgifter raderas från enheten.

Batterier som kan tas ut oskadade ur elektriska apparater måste tas ut för avfallshantering och lämnas in separat till batteriinsamling.



Enligt det europeiska direktivet 2012/19/EU skall obrukbara elektriska apparater och enligt det europeiska direktivet 2006/66/EG felaktiga eller förbrukade batterier samlas in separat och tillföras en miljöanpassad avfallshantering.

Den separata uppdelningen av elektriska apparater används för försortering och främjar korrekt hantering och återvinning av material och är skonsam för människa och miljö.



Ändringar förbehålles.

Sikkerhetsanvisninger



Les sikkerhetsanvisningene og instruksene.

Hvis ikke sikkerhetsanvisningene og instruksene tas til følge, kan det oppstå elektrisk støt, brann og/eller alvorlige personskader.

Oppbevar alle sikkerhetsinstruksene og anvisningene for fremtidig bruk.

Begrepet **eBike-batteri** som brukes i denne bruksanvisningen, refererer til alle originale Bosch eBike-batterier i systemgenerasjonen **the smart system (smartsystemet)**.

- ▶ **Følg sikkerhetsanvisningene og instruksjonene i alle bruksanvisningene for eBike-komponentene og brukerhåndboken for din eBike.**
- ▶ **Du må ikke forsøke å feste kjørecomputeren eller betjeningsenheten under kjøring!**
- ▶ **Pass på at du ikke blir distraert av visningene på kjørecomputeren, spesielt situasjonsbestemte visninger.** Visningen av kjøreinformasjon må ikke føre til en uansvarlig kjøremåte. Det kan oppstå farlige situasjoner hvis du ikke til enhver tid følger med på trafikken. Hvis du i tillegg til å skifte kjøremodus ønsker å foreta inntasting på kjørecomputeren, må du stoppe før du gjør dette.
- ▶ **Betjen ikke smarttelefonen under sykling.** Det kan oppstå farlige situasjoner hvis du ikke til enhver tid følger med på trafikken. Du må derfor stoppe når du skal taste inn data.
- ▶ **Still inn lysstyrken på kjørecomputeren slik at du kan oppfatte viktig informasjon som hastighet eller varselsymboler.** Feil innstilling av lysstyrken på kjørecomputeren kan føre til farlige situasjoner.
- ▶ **Du må ikke åpne kjørecomputeren.** Kjørecomputeren kan bli ødelagt hvis den åpnes, og garantien vil da opphøre.
- ▶ **Du må ikke bruke kjørecomputeren som håndtak.** Hvis du løfter elsykkelen ved å holde i kjørecomputeren, kan kjørecomputeren skades permanent.
- ▶ **Du må ikke sette eBike opp ned på styret og setet hvis kjørecomputeren eller holderen til denne rager ut over styret.** Kjørecomputeren eller holderen kan få permanente skader. Ta også ut kjørecomputeren før sykkelen festes i en monteringsholder, slik at ikke kjørecomputeren faller ut eller skades.
- ▶ **I kjørecomputeren Kiox 500 er det montert en summer. Høye lydssignaler utløses under bestemte forhold. Den høye lyden kan skade hørselen.** Hold tilstrekkelig avstand til kjørecomputeren.

Sikkerhetsanvisninger for bruk av navigasjon

- ▶ **Planlegg ikke ruter mens du sykler. Stopp, og angi et nytt mål mens sykkelen står stille.** Det kan oppstå farlige situasjoner hvis du ikke til enhver tid følger med på trafikken.

- ▶ **Avbryt ruten hvis navigasjonen foreslår en vei som er risikabel eller farlig sett i forhold til dine ferdigheter.** Be navigasjonssystemet foreslå en alternativ rute.
- ▶ **Respekter alle trafikkskilt, selv om de ikke er i samsvar med navigasjonsanvisningene.** Navigasjonssystemet kan ikke ta hensyn til veiarbeid og tidsbegrensede omkjøringer.
- ▶ **Bruk ikke navigasjonen i sikkerhetskritiske eller uklare situasjoner (veisperringer, omkjøring osv.).** Ha alltid med deg ekstra kart og kommunikasjonststyr.

Personvernerklæring

Ved tilkobling av eBike til **Bosch DiagnosticTool 3** eller ved utskifting av eBike-komponenter blir teknisk informasjon om din eBike (f.eks. produsent, modell, Bike-ID, konfigurasjonsdata), pluss om bruken av eBike (f.eks. total kjøretid, energiforbruk, temperatur) overført til Bosch eBike Systems (Robert Bosch GmbH) for behandling av forespørselen din, i forbindelse med service og med formålet produktforbedring. Nærmere informasjon om databehandlingen finner du på www.bosch-ebike.com/privacy-full.

Merknad: Enkelte verdier vises uten desimaler, for bedre lesbarhet. Disse er avrundet opp- eller nedover.

Produktbeskrivelse og ytelsesspesifikasjoner

Forskriftsmessig bruk

Kjørecomputeren **Kiox 300/Kiox 500** er beregnet for visning av kjøredata på en eBike av systemgenerasjon **the smart system (smartsystemet)**.

For å få maksimal nytte av kjørecomputeren **Kiox 300/Kiox 500** trenger du en kompatibel smarttelefon med appen **eBike Flow**.



Appen **eBike Flow** kan lastes ned gratis fra Apple App Store eller Google Play Store, avhengig av smarttelefonens operativsystem. Skann koden med smarttelefonen din for å laste ned appen **eBike Flow**.

Du finner mer informasjon og en veiledning i bruken av appen **eBike Flow** i nettversjonen av bruksanvisningen på www.bosch-ebike.com/help-center.

Illustrerte komponenter

Nummereringen av de avbildede komponentene er basert på illustrasjonene på grafikkisden i begynnelsen av bruksanvisningen.

- (1) Kjørecomputer
- (2) Display
- (3) Ledningsutgang
- (4) Låseplate
- (5) Displayholder

- (6) Låsekrok
 - (7) Holderkontakter
 - (8) Kjørecomputerkontakter
 - (9) Forbindelsesstykke for holdestropp^{a)}
 - (10) Adapterholder
 - (11) Festeskruer for displayholder
- a) Holdestroppen følger ikke med ved levering.

Tekniske data

Kjørecomputer		Kiox 300	Kiox 500
Produktkode		BHU3600	BHU3700
Driftstemperatur ^{A)}	°C	-5 ... +40	-5 ... +40
Lagringstemperatur	°C	+10 ... +40	+10 ... +40
Kapslingsgrad		IP55	IP55
Vekt, ca.	g	32	61

A) Det kan oppstå problemer med visningen hvis temperaturen er utenfor dette området.

Du finner lisensinformasjonen for produktet på:
www.bosch-ebike.com/licences

Montering

Sette på og ta av kjørecomputeren (se bilde A)

For å **sette på** kjørecomputeren (1) setter du den inn til den fremre kanten på displayholderen (5) sett i kjøreretningen, på festetappen (6) ①, og trykker kjørecomputeren (1) i displayholderen (5) ②, med baksiden vendt mot holderen.

For å **ta av** kjørecomputeren (1) trekker du den mot deg ③ helt til du kan løfte av kjørecomputeren (1) ④.

En holdestropp kan festes på forbindelsesstykket (9).

Merknad: eBike slås av hvis du sykler med lavere hastighet enn **3 km/h** og tar kjørecomputeren ut av holderen. Dette gjelder ikke for eBike med assistanse opptil **45 km/h**.

Sette inn beskyttelsesplaten (se bilde B)

Merknad: Avhengig av konstruksjonen til/monteringen av displayholderen kan det hende at låseplaten ikke kan settes inn. Kjørecomputeren må da være montert.

Skyv beskyttelsesplaten (4) inn i monteringsdekslet (10) helt til beskyttelsesplaten (4) festes hörbart.

Fra dette tidspunktet kan du ikke ta kjørecomputeren (1) fra displayholderen (5) uten å demontere displayholderen (5) fra monteringsdekslet (10) ved å løsne begge festeskruene (11).

Merknad: Beskyttelsesplaten (4) er ingen tyverisikring.

Før første gangs bruk

- **Fjern beskyttelsesfolien til displayet før du bruker kjørecomputeren første gang, slik at du får maksimal glede av alle funksjonene.** Hvis beskyttelsesfolien ikke tas av, kan det føre til at funksjonene eller ytelsen til kjørecomputeren bli dårligere.

Betjening

Kjørecomputeren kan betjenes med en av de illustrerte betjeningsenhetene. Funksjonene til knappene på betjeningsenhetene er angitt i oversikten nedenfor.

Valgknappen har to funksjoner, avhengig av hvor lenge du trykker på den.

Betjeningsenhet med fem knapper

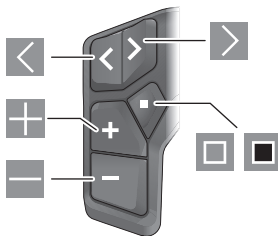

- ◀ Bla mot venstre
- ▶ Bla mot høyre
- + Øk assistansenivå/bla oppover
- Senk assistansenivå/bla nedover
- ◻ Valgknapp/åpne innstillingsmenyen på statusskjermbildet (kort trykk)
- ◼ Åpne hurtigmenyen (fra alle skjermbildene unntatt statusskjermbildet) (langt trykk > 1 s)

Betjeningsenhet med tre knapper

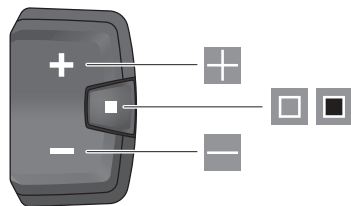

- + Øk assistansenivå/bla oppover
- Senk assistansenivå/bla nedover
- ◻ Valgknapp/bla gjennom skjermbildene (kort trykk)
- ◼ Valgknapp/åpne meny (langt trykk > 1 s)

Merknad: Feilkoder kan kvitteres med knappen ◻ på de viste betjeningsenhetene.

Merknad: Alle grensesnittillustrasjonene og -tekstene representerer gjeldende versjon av programvaren. Etter en programvareoppdatering kan det hende at illustrasjonene og tekstene på brukergrensesnittet og/eller funksjoner er endret.

Statusskjermbildet

Du skifter fra startskjermbildet til statusskjermbildet med knappen ◻ på betjeningsenheten med fem knapper og ved å

trykke gjentatte ganger på knappen  på betjeningsenheten med tre knapper.

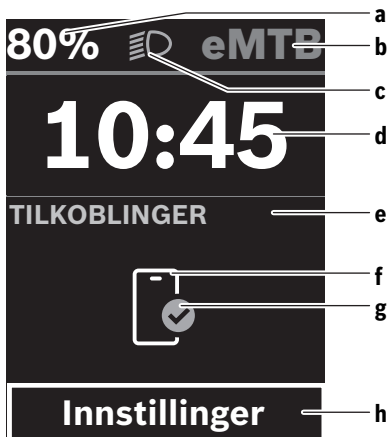

- a Ladenivå eBike-batteri (kan konfigureres)
Merknad: For eBike med assistanse inntil 45 km/h vises alltid hastigheten her.
- b Kjørmodus
- c Sykkellys
- d Klokkeslett
- e Tilkoblingsindikator
- f Forbindelse med smarttelefon
- g Tilkoblingsstatus
- h Innstillingsmeny

Åpne innstillingsmenyen

Fra dette skjermbildet kan du komme til innstillingsmenyen.



Trykk kort på valgknappen  for å åpne innstillingsmenyen.



Trykk på valgknappen  i > 1 s for å åpne innstillingsmenyen.

Merknad: Innstillingsmenyen kan ikke åpnes mens du sykler.

Innstillingsmenyen **<Innstillinger>** inneholder disse menypunktene:

- **<Min sykkel>**
Her finner du disse menypunktene.
 - **<Tilbakestill rekkevidde>**
Her kan verdien for rekkevidde nullstilles.
 - **<Nullstill Auto Trip>**
Her kan tidsrommet for tilbakestillingen av kilometer per dag stilles inn.

- **<Hjulomkrets>**
Her kan verdien for hjulomkretsen til bakhjulet tilpasses eller tilbakestilles til standardinnstillingen.
- **<Service>**
Her vises tidspunktet for neste service hvis dette har blitt stilt inn av sykkelforhandleren.
- **<Komponenter>**
Her vises de benyttede komponentene med versjonsnumre.
- **<App connect>**
Her vises tilkoblingsstatusen til appen **eBike Flow**.
- **<Min Kiox>**
Her finner du disse menypunktene.
 - **<Statuslinje>**
Her kan du velge mellom visningen **<Batteri>**, **<Klokkeslett>** og **<Fart>**.
Merknad: Denne funksjonen er ikke tilgjengelig for eBike med assistanse inntil 45 km/h.
 - **<Volum>** (bare **Kiox 500**)
Her kan du stille inn lydstyrken **<Høy>**, **<Middels>**, **<Lav>** eller slå summeren helt av med **<Av>**.
 - **<Skiftanbefaling>**
Her kan du aktivere eller deaktivere giringsanbefalingen.
 - **<Oppsummering av tur>**
Her kan du aktivere eller deaktivere oppsummeringen av all informasjon om kjøreturen ved utkobling.
 - **<Klokkeslett>**
Her kan du stille inn klokkeslettet.
 - **<Tidsformat>**
Her kan du velge mellom to tidsformater (12 t/24 t).
 - **<Lysstyrke>**
Her kan du stille inn lysstyrken på kjørecomputeren.
 - **<Språk>**
Her kan du velge ønsket språk. Disse språkene er tilgjengelige:
engelsk, tysk, fransk, nederlandsk, italiensk, spansk, portugisisk, dansk, svensk, norsk, polsk, tsjekkisk, japansk, tradisjonelt kinesisk for Taiwan, koreansk.
 - **<Enheter>**
Her kan du velge mellom metriske måleenheter og britiske måleenheter, imperial.
 - **<Tilbakestill innstillinger>**
Her kan du tilbakestille alle systeminnstillingene til standardverdiene.
- **<Informasjon>**
Her finner du disse menypunktene:
 - **<Kontakt>**
Her finner du kontaktinformasjon for Bosch eBike Systems.
 - **<Sertifikater>**
Her finner du sertifikater og sertifiseringsnumre.

Lukke innstillingsmenyen



Trykk på knappen  for å lagre innstillingene og lukke innstillingsmenyen.

Trykk på knappene  > 1 s eller  for å lukke innstillingsmenyen uten å lagre innstillingene.



Trykk på knappen  for å lagre innstillingene og lukke innstillingsmenyen.

Trykk på knappen  > 1 s for å lukke innstillingsmenyen uten å lagre innstillingene.

Hurtigmeny

Via hurtigmenyen vises utvalgte innstillinger som også kan tilpasses under sykling.

Tilgang til hurtigmenyen er mulig med et langt trykk (> 1 s) på valgknappen .

Tilgang via startskjerm bildet er ikke mulig.

Via hurtigmenyen kan du foreta disse innstillingene:

– <Tur>

Alle data om strekningen som er tilbakelagt frem til dette tidspunktet, blir nullstilt.

– <eShift> (ekstrautstyr)

Innstillingene avhenger av girsystemet. Her kan du for eksempel stille inn tråkkfrekvensen din hvis girsystemet støtter denne funksjonen.

– <Navigasjon>

Her kan du velge de siste målene som nytt mål og/eller avslutte den aktive navigasjonen.

Merknad: Avhengig av utstyret til din eBike kan eventuelt andre funksjoner være tilgjengelige.

Startskjerm bilde

Dette skjerm bildet vises når du slår på eBike hvis du ikke hadde valgt et annet skjerm bilde da du slo den av sist.

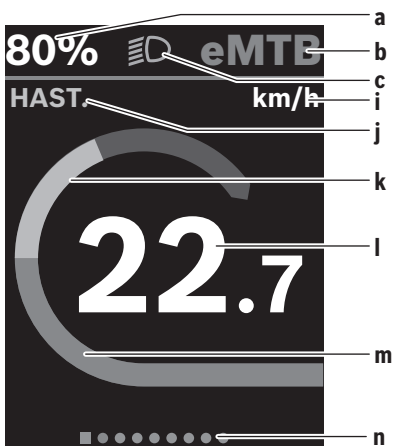

a Ladenivå eBike-batteri (kan konfigureres)
Merknad: For eBike med assistanse inntil 45 km/h vises alltid hastigheten her.

b Kjøremodus

c Sykkellys

i Visning av hastighetsenhet

j Visningsnavn

k Egen ytelse

l Hastighet

m Drivenhetens ytelse

n Hjelpelinje

Visningene **a ... c** utgjør statuslinjen og vises på alle skjerm bildene.

Hjelpelinjen **n** viser en kort stund hvilket skjerm bilde du befinner deg på.

Fra startskjerm bildet kan du åpne forskjellige skjerm bilder. På disse skjerm bildene vises statistikkdata, rekkevidden til eBike-batteriet og gjennomsnittsverdier.

Hvis du har åpnet et annet skjerm bilde enn startskjerm bildet når enheten slås av, vises det sist viste skjerm bildet når eBike slås på igjen.



Trykk på knappen  eller  for å bla gjennom skjerm bildene.



Trykk kort på valgknappen  for å bla gjennom alle skjerm bildene.

Displaykonfigurasjon

<Displaykonfigurasjon> finner du i appen **eBike Flow**, under <Innstillinger> → <Min elsykkel>. eBike må være slått av, og smarttelefonen må være koblet til.

Med <Displaykonfigurasjon> kan du tilpasse visningen på kjørecomputeren din:

- Endre rekkefølgen til de enkelte skjerm bildene
- Legge til nye skjerm bilder
- Endre og delvis slette eksisterende innhold
- Legge til nytt skjerm bildeinnhold etter oppdatering

Du finner mer informasjon om <Displaykonfigurasjon> i appen **eBike Flow**.

Navigasjon

Navigasjonsfunksjonen til **Kiox 300/Kiox 500** hjelper deg når du skal utforske ukjente områder. Navigasjonen startes fra appen **eBike Flow** på smarttelefonen. For å kunne bruke navigasjonen trenger du den nyeste programvareversjonen. Sørg for at appen **eBike Flow** og eBike alltid er oppdatert.

Veivisningen og navigasjonsinformasjonen (f.eks. instruksjoner om svinger) vises på kjørecomputeren.

eBike Lock

<eBike Lock> kan installeres for hver eBike i appen **eBike Flow**, under <Innstillinger> → <Min elsykkel> → <Lock & Alarm>. Da kan smarttelefonen og kjørecomputeren **Kiox 300/Kiox 500** brukes som digitale nøkler for opplåsing av eBike.

Funksjon

I forbindelse med **<eBike Lock>** fungerer smarttelefonen og kjørecomputeren omtrent som en nøkkel for drivenheten.

<eBike Lock> aktiveres når eBike slås av. Når den slås på, kontrollerer eBike om en nøkkel som er angitt tidligere, er tilgjengelig. Dette vises i form av hvit blinking på betjeningsenheten **LED Remote/System Controller**, og på betjeningsenheten **Purion 200** og på kjørecomputeren vises det av et låssymbol.

Når eBike slås av, utløser drivenheten en låselyd (**ett** lydsignal) for å vise at assistansen fra drivenheten er slått av.

Når eBike slås på, utløser drivenheten en opplåsingslyd to ganger (**to** lydsignaler) for å vise at assistansen fra drivenheten er mulig igjen.

Du finner mer informasjon om dette temaet i appen **eBike Flow** og i Bosch eBike Help Center på nettsiden www.bosch-ebike.com/help-center.

Service og vedlikehold

Vedlikehold og rengjøring

Ingen av komponentene må rengjøres med høytrykksspyler. Sørg for at skjermen til kjørecomputeren alltid er ren.

Kjørecomputeren må bare rengjøres med en myk klut fuktet med vann. Bruk ikke rengjøringsmidler.

Merknad: Det kan oppstå dugg på kjørecomputeren **Kiox 300/Kiox 500** på grunn av temperaturen og luftfuktigheten i omgivelsene. Dette er ingen feil. Legg kjørecomputeren i et oppvarmet rom, og la den tørke.

Få inspisert eBike teknisk minst en gang i året (bl.a. mekanisk, om systemprogramvaren er oppdatert).

I tillegg kan sykkelforhandleren angi en kjørelengde og/eller et tidsrom for servicetidspunktet. Da vil kjørecomputeren vise servicetidspunktet hver gang den slås på.

Kontakt en autorisert sykkelforhandler for service eller reparasjoner på eBike.

► **Få utført alle reparasjoner hos en autorisert sykkelforhandler.**

Merk: Når du leverer din eBike hos en sykkelforhandler for vedlikehold, anbefales det at **<Lock & Alarm>** deaktiveres.

Kundeservice og kundeveiledning

Kontakt en autorisert sykkelforhandler ved spørsmål om eBike og komponentene.

Du finner kontaktinformasjon til autoriserte sykkelforhandlere på nettsiden www.bosch-ebike.com.

► Du finner mer informasjon om eBike-komponentene og funksjonene til disse i Bosch eBike Help Center.



Transport

► **Hvis du transporterer eBike utenfor bilen, for eksempel på et sykkelstativ, må du ta av**

kjørecomputeren og eBike-batteriet slik at du unngår skader (unntak: fast montert eBike-batteri).

Kassering og stoffer i produktene

Informasjon om stoffer i produktene finner du under følgende kobling:

www.bosch-ebike.com/en/material-compliance.

eBike og komponentene til sykkelene må ikke kastes som vanlig husholdningsavfall!

Retur til forhandler er mulig, forutsatt at selgeren frivillig tilbyr retur eller er forpliktet til dette i henhold til lov. Følg de nasjonale bestemmelsene.



Drivenheten, kjørecomputeren inkl. betjeningsenheten, eBike-batteriet, hastighetssensoren, tilbehør og emballasje skal leveres til gjenvinning.

Du må selv kontrollere at personopplysninger slettes fra enheten.

Batterier som kan tas ut av elektroverktøyet uten å bli skadet, skal tas ut før kassering og leveres separat sammen med andre batterier.



Iht. det europeiske direktivet 2012/19/EU om brukt elektrisk utstyr og iht. det europeiske direktivet 2006/66/EC må defekte eller brukte batterier/oppladbare batterier samles adskilt og leveres inn for miljøvennlig resirkulering.

Den sorterte innsamlingen av elektroverktøy fungerer som forhåndssortering. Dette bidrar til forskriftsmessig behandling og gjenvinning av råstoffer, og skåner dermed både mennesker og miljø.



Retten til endringer forbeholdes.

Turvallisuusohjeet



Lue kaikki turvallisuus- ja käyttöohjeet. Turvallisuus- ja käyttöohjeiden noudattamatta jättäminen voi johtaa sähköiskuihin, tulipaloon ja/tai vakavaan loukkaantumiseen.

Säilytä kaikki turvallisuus- ja käyttöohjeet tulevaa käyttöä varten.

Tässä käyttöohjekirjassa käytetty nimitys **eBike-akku** tarkoittaa Boschin kaikkia alkuperäisiä, järjestelmäsukupolven **the smart system (älykäs järjestelmä)** eBike-akkuja.

- ▶ **Lue kaikissa eBike-komponenttien käyttöoppaissa ja eBike-pyörän käyttöoppaassa annetut turvallisuus- ja käyttöohjeet ja noudata niitä.**
- ▶ **Älä yritä kiinnittää ajotietokonetta tai käyttöyksikköä ajon aikana!**
- ▶ **Älä anna ajotietokoneen näytön, etenkin sen tilannekohtaisten ilmoitusten, viedä huomiotasi liikenteestä.** Ajotietojen katsominen ei saa johtaa holtittomaan ajamiseen. Onnettomuusvaara, jos et keskity yksinomaan tieliikenteeseen. Jos haluat tehdä pyöräilytavan vaihtoa pidemmälle meneviä asetuksia ajotietokoneeseen, pysähdy ja syötä asiaankuuluvat tiedot.
- ▶ **Älä käytä älypuhelinla ajassasi.** Onnettomuusvaara, jos et keskity yksinomaan tieliikenteeseen. Pysähdy ja syötä vasta sitten tarvittavat tiedot.
- ▶ **Säädä ajotietokoneen kirkkaus niin, että pystyt näkemään tärkeät tiedot (esimerkiksi nopeuden tai varoitusmerkit) helposti.** Väärin säädetty ajotietokoneen kirkkaus voi johtaa vaaratilanteisiin.
- ▶ **Älä avaa ajotietokonetta.** Ajotietokone saattaa rikkoutua avaamisen takia ja sen takuu raukeaa.
- ▶ **Älä käytä ajotietokonetta kahvana.** Jos nostat eBike-pyörää ajotietokoneen avulla, ajotietokone voi rikkoutua korjauskelvottomaksi.
- ▶ **Älä käännä eBike-pyörää ylösalaisin ohjaustangon ja satulan varaan, jos ajotietokone tai sen pidike ovat ohjaustankoa ylempänä.** Muuten ajotietokone ja pidike voivat rikkoutua käyttökelvottomiksi. Irrota ajotietokone myös ennen kuin kiinnität eBiken asennustelineeseen, jotta ajotietokone ei pääse putoamaan tai rikkoutumaan.
- ▶ **Ajotietokoneeseen Kiox 500 on asennettu summeri. Se antaa tietyissä tilanteissa kovaäänisiä äänimerkkejä. Kova ääni voi vahingoittaa kuuloa.** Pidä siksi riittävä etäisyys ajotietokoneeseen.

Navigointiin liittyvät turvallisuusohjeet

- ▶ **Älä suunnittele ajoreittejä ajon aikana. Pysähdy ja syötä uusi kohde vain, kun pyörä seisoo paikallaan.** Onnettomuusvaara, jos et keskity yksinomaan tieliikenteeseen.
- ▶ **Keskeytä reitin ajaminen, jos navigointi ehdottaa tietä, joka on ajotaitojesi suhteen liian vaativa tai vaarallinen.** Anna navigointilaitteen ilmoittaa vaihtoehdotoin reitti.

- ▶ **Älä laiminlyö liikennemerkkien noudattamista, vaikka navigointi ohjaisi tietyille tielle kielto- ja huomioimattia.** Navigointijärjestelmä ei pysty huomioimaan tietyöimaita tai ajallisesti rajoitettuja kiertoteitä.
- ▶ **Älä käytä navigointia epäturvallisissa tai epäselvissä tilanteissa (tiesulut, kiertotiet, jne.).** Pidä lisäksi aina karttoja ja puhelinta mukana.

Tietosuojajohe

Jos eBike liitetään **Bosch DiagnosticTool 3** -laitteeseen tai eBiken osia vaihdetaan, eBiken tekniset tiedot (esim. valmistaja, malli, pyörän tunnus ja konfigurointitiedot) ja eBiken käyttötiedot (esim. kokonaisajoaika, energiankulutus ja lämpötila) välitetään Bosch eBike Systemsille (Robert Bosch GmbH:lle) pyynnön käsittelyä varten, pyörän huoltotapauksessa sekä tuoteparannustoimia varten. Tietojen käsittelyä koskevia lisätietoja saat osoitteesta www.bosch-ebike.com/privacy-full.

Huomautus: helpomman luettavuuden vuoksi jotkut arvot näytetään ilman desimaaleja. Jos pyöristetään ylös- tai alaspäin.

Tuotteen ja ominaisuuksien kuvaus

Määräyksenmukainen käyttö

Ajotietokone **Kiox 300/Kiox 500** on tarkoitettu järjestelmäsukupolven **the smart system (älykäs järjestelmä)** eBiken ajotietojen näyttämiseen.

Ajotietokoneen **Kiox 300/Kiox 500** kaikkien ominaisuuksien käyttämiseksi tarvitset yhteensopivan älypuhelimien ja **eBike Flow** -sovelluksen.

Älypuhelimien käyttöjärjestelmästä riippuen **eBike Flow** -sovelluksen voi ladata ilmaiseksi Apple App Storesta tai Google Play Storesta.

Lataa **eBike Flow** -sovellus skannaamalla koodi älypuhelimellasi.

eBike Flow -sovelluksen käyttöohjeet ja sitä koskevat lisätiedot saat online-käyttöoppaasta verkko-osoitteesta www.bosch-ebike.com/help-center.

Kuvatut osat

Kuvattujen osien numerointi viittaa oppaan alussa oleviin kuvaviivujen piirroksiin.

- (1) Ajotietokone
- (2) Näyttö
- (3) Kaapelilähtö
- (4) Lukituslevy
- (5) Näytön kiinnityskohta
- (6) Lukitushaka
- (7) Pidikkeen koskettimet
- (8) Ajotietokoneen koskettimet
- (9) Kiinnityspannan hahlo^{a)}

(10) Adapterin kuori

(11) Näytön kiinnityskohdan kiinnitysruuvi

a) Kiinnityspanta ei sisälly vakiovarustukseen.

Tekniset tiedot

Ajotietokone		Kiox 300	Kiox 500
Tuotekoodi		BHU3600	BHU3700
Käyttölämpötila ^{A)}	°C	-5...+40	-5...+40
Säilytyslämpötila	°C	+10...+40	+10...+40
Suojausluokka		IP55	IP55
Paino n.	g	32	61

A) Näytössä voi ilmetä häiriöitä tämän lämpötila-alueen ulkopuolella.

Tuotteen lisenssitiedot ovat saatavilla seuraavasta verkko-osoitteesta: www.bosch-ebike.com/licences

Asennus

Ajotietokoneen asentaminen ja irrottaminen (katso kuva A)

Kun haluat **asentaa** ajotietokoneen (1), aseta se ajosuuntaan katsottuna näytön pidikkeen (5) etureunan lukitushaakaan (6) ① ja paina ajotietokone (1) taustapuoli edellä näytön pidikkeeseen (5) ②.

Kun haluat **irrottaa** ajotietokoneen (1), vedä sitä itseäsi kohti ①, kunnes saat nostettua ajotietokonetta (1) ②.

Hahlon (9) kautta voi kiinnittää kiinnityspannan.

Huomautus: eBike sammuu itsestään, jos ajat hitaammin kuin **3 km/h** ja otat ajotietokoneen pois pidikkeestä. Tämä ei koske eBike-pyöriä, joiden tehostus on maks. **45 km/h**.

Lukituslevyn asentaminen (katso kuva B)

Huomautus: näytön kiinnityskohdan rakenteesta/asennuksesta riippuen ei ehkä ole mahdollista käyttää lukituslevyä. Tällöin ajotietokoneen on oltava asennettuna.

Työnnä lukituslevy (4) alakautta adapterikuoren (10) sisään, kunnes lukituslevy (4) napsahtaa kuuluvasti kiinni.

Tästä hetkestä lähtien ajotietokonetta (1) ei voi enää nostaa pois näytön pidikkeestä (5) irrottamatta näytön pidikettä (5) adapterin kuoresta (10), mikä edellyttää kahden kiinnitysruuvien (11) avaamista.

Huomautus: lukituslevy (4) ei voi estää varkautta.

Ennen ensikäyttöä

► **Poista näytön suojakalvo ennen ensikäyttöä, jotta ajotietokone voi toimia kaikilla ominaisuuksillaan.** Jos et poista näytön suojakalvo, ajotietokoneen toiminta/suorituskyky saattaa heikentyä.

Käyttö

Ajotietokonetta voi käyttää näytettyjen käyttöyksiköiden kanssa. Käyttöyksiköiden painikkeiden toiminnot voit katsoa seuraavasta yleiskatsauksesta.

Valintapainikkeella on painalluksen pituuden mukaan 2 eri toimintoa.

5-painikkeinen käyttöyksikkö

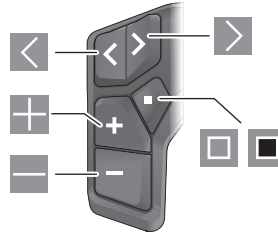

- ◀ Selaaminen vasemmalle
- ▶ Selaaminen oikealle
- ⊕ Tehostustason nostaminen/selaaminen ylöspäin
- ⊖ Tehostustason laskeminen/selaaminen alaspäin
- ◻ Valintapainike/asetusvalikon avaus tilanäkymässä (lyhyt painallus)
- ◼ Pikavalikon avaus (kaikista näkymistä paitsi tilanäkymästä) (pitkä painallus > 1 s)

3-painikkeinen käyttöyksikkö

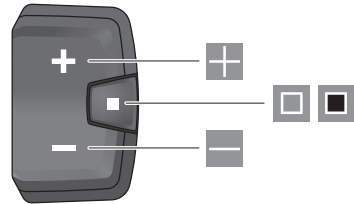

- ⊕ Tehostustason nostaminen/selaaminen ylöspäin
- ⊖ Tehostustason laskeminen/selaaminen alaspäin
- ◻ Valintapainike/näkymien selaaminen (lyhyt painallus)
- ◼ Valintapainike/valikon avaaminen (pitkä painallus > 1 s)

Huomautus: vikakoodit voi kuitata kuvattujen käyttöyksiköiden painikkeella ◻.

Huomautus: kaikki käyttöliittymäkuvat ja -tekstit vastaavat ohjelmiston julkaisuohjetta. Ohjelmiston päivitys saattaa muuttaa käyttöliittymäkuvia, käyttöliittymätekstejä ja/tai toimintoja.

Tilanäkymä

Kun haluat päästä aloitusnäkyvästä tilanäkymään, paina 5-painikkeisen käyttöyksikön painiketta ◀ tai paina toistuvasti 3-painikkeisen käyttöyksikön painiketta ◻.

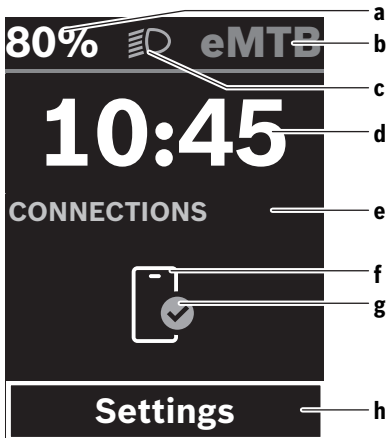

- a eBike-akun lataustila (voidaan konfiguroida)
Huomautus: tässä näkyy aina nopeus sellaisissa eBike-pyörissä, joiden tehostus on enintään 45 km/h.
- b Pyöräilytapa
- c Polkupyörän valot
- d Kellonaika
- e Yhteysnäyttö
- f Yhteys älypuheliin
- g Yhteystila
- h Asetusvalikko

Asetusvalikon avaaminen

Tästä näkymästä pääset asetusvalikkoon.



Paina lyhyesti valintapainiketta avataksesi asetusvalikon.



Paina valintapainiketta > 1 s avataksesi asetusvalikon.

Huomautus: asetusvalikkoa ei voi avata ajon aikana.

Asetusvalikossa **<Settings>** on seuraavat valikkokohdat:

- **<My eBike>**
Tässä on seuraavat valikkokohdat.
 - **<Range reset>**
Tässä voi nollata toimintasäteen arvon.
 - **<Auto trip reset>**
Tässä voi asettaa päivittäisten kilometrimäärien nol-lauksen aikavälin.
 - **<Wheel circumf.>**
Tässä voi säätää takapyörän ympärysmittan arvoa tai palauttaa sen vakioasetukseen.
- **<Service>**
Tässä näkyy seuraava huoltoaika, mikäli polkupyörä-kauppias on asettanut sen.
- **<Components>**
Tässä ilmoitetaan asennetut komponentit ja niiden ver-sionumerot.
- **<App connect>**
Tässä näytetään laitteen yhteystila sovellukseen **eBike Flow**.
- **<My Kiox>**
Tässä on seuraavat valikkokohdat.
 - **<Statusbar>**
Tässä voit vaihdella näyttöjen **<Battery>**, **<Time>** tai **<Speed>** välillä.
Huomautus: tämä toiminto ei ole käytettävissä sellai-sissa eBike-pyörissä, joiden tehostus on enintään 45 km/h.
 - **<Volume>** (vain **Kiox 500**)
Tässä voit säätää äänenvoimakkuutta **<High>**, **<Me-dium>**, **<Low>** tai kytkeä summerin kokonaan pois päältä asetuksella **<Off>**.
 - **<Shift recommendation>**
Tässä voit aktivoida tai deaktivoida vaihtosuosituksen.
 - **<Trip summary>**
Tässä voit aktivoida tai deaktivoida ajomatkan kaikkien tietojen yhteenvedon, joka tehdään laitteen sammutus-hetkellä.
 - **<Time>**
Tässä voit asettaa kellonajan.
 - **<Time format>**
Tästä voit valita kahden aikaformaatin (12 h/24 h) vä-lillä.
 - **<Brightness>**
Tässä voit säätää ajotietokoneen näytön kirkkkauden.
 - **<Language>**
Tässä voit valita haluamasi kielen seuraavista vaihtoeh-doista:
englanti, saksa, ranska, hollanti, italia, espanja, portu-gali, tanska, ruotsi, norja, puola, tšekki, japani, perin-teinen kiina Taiwanille ja korea.
 - **<Units>**
Tässä voit valita metrisen tai imperiaalisen mittajärjes-telmän välillä.
 - **<Settings reset>**
Tässä voit palauttaa kaikki järjestelmäasetukset vakio-arvoihin.
- **<Information>**
Tässä on seuraavat valikkokohdat:
 - **<Contact>**
Tästä löydät Bosch eBike Systemsin yhteystiedot.
 - **<Certificates>**
Tästä löydät varmenteet ja eLabelit.

Asetusvalikosta poistuminen



Paina painiketta  tallentaaksesi asetukset ja poistuaksesi asetusvalikosta.

Paina painikkeita  > 1 s tai  poistuaksesi asetusvalikosta tallentamatta asetuksia.



Paina painiketta  tallentaaksesi asetukset ja poistuaksesi asetusvalikosta.

Paina painiketta  > 1 s poistuaksesi asetusvalikosta tallentamatta asetuksia.

Pikavalikko

Pikavalikossa näytetään tietyt asetukset, joita voi säätää myös pyöriilyn aikana.

Pikavalikkoon pääsee painamalla valintapainiketta  pitkään (> 1 s).

Pääsy ei ole mahdollista tilänäkömän kautta.

Pikavalikossa voit suorittaa seuraavat asetukset:

- <Ride>

Kaikki parhaillaan ajatun matkan tiedot nollataan.

- <eShift> (valinnainen)

Asetukset riippuvat kyseessä olevasta vaihteistosta.

Tässä voit asettaa esimerkiksi poljentataajuuden, mikäli vaihteisto tukee tätä toimintoa.

- <Navigation>

Tässä voit valita uuden ajokohteen viimeisimmistä ajokohteista ja/tai lopettaa meneillään olevan navigoinnin.

Huomautus: käytettävissä voi olla lisätoimintoja riippuen eBike-pyöräsi varustuksesta.

Aloituskäytännöt

Jos et ole valinnut mitään muuta näkymää ennen viimekerästä sammutusta, tämä näkymä tulee näyttöön, kun kytket eBike-pyörän päälle.

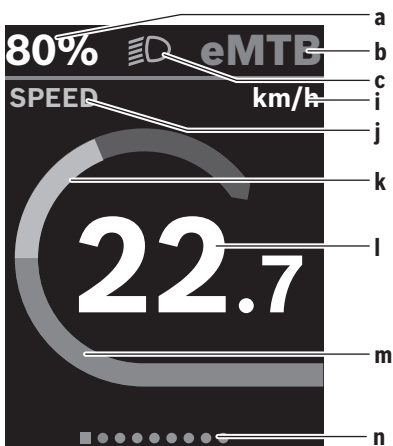

a eBike-akun lataustila (voidaan konfiguroida)

Huomautus: tässä näkyy aina nopeus sellaisissa

eBike-pyörässä, joiden tehostus on enintään **45 km/h**.

b Pyöriilytapa

c Polkupyörän valot

i Nopeuden mittayksikön näyttö

j Näytön otsikko

k Oma poljentateho

l Nopeus

m Moottoriteho

n Opasterivi

Näytöt **a** ... **c** muodostavat tilarivin ja ne näytetään jokaisessa näkymässä.

Opasterivi **n** näyttää lyhyesti, missä näkymässä olet.

Päiset muihin näkymiin aloitusnäkymästä. Näissä näkymissä ilmoitetaan tilastotiedot, eBike-akun toimintasäde ja keskiarvot.

Jos olet sammutushetkellä muussa kuin aloitusnäkymässä, eBiken seuraavalla käynnistyskerralla näyttöön tulee taas viimeksi käytetty näkymä.



Selaa näkymiä painamalla painiketta  tai painiketta .



Voit selata näkymiä painamalla lyhyesti valintapainiketta .

Näytön konfigurointi

<Näytön konfigurointi> -valikkoon pääset **eBike Flow** -sovelluksen kohtien **<Asetukset>** → **<Oma eBike>** kautta. Tällöin eBiken on oltava päällä ja älypuhelin yhdistettynä.

<Näytön konfigurointi> -valikon kautta voit personoida ajotietokoneesi näyttöä:

- Muuta yksittäisten näkymien järjestystä
- Lisää uusia näkymiä
- Muuta tai osittain poista olemassa olevia sisältöjä
- Lisää uusia näkymäsisältöjä päivityksen jälkeen

<Näytön konfigurointi> -valikkoa koskevia lisätietoja voit katsoa koska tahansa **eBike Flow** -sovelluksesta.

Navigointi

Kiox 300/Kiox 500:n navigointitoiminnon avulla voit tutustua sinulle ennestään tuntemattomiin seutuihin. Navigointi käynnistetään älypuhelimien kautta **eBike Flow** -sovelluksesta. Navigoinnin käyttämiseksi tarvitaan uusin ohjelmistoversio. Pidä sitä varten **eBike Flow** -sovellus ja eBike aina ajan tasalla.

Reittiopastus ja navigointitiedot (esim. kääntymisohjeet) näkyvät ajotietokoneessa.

eBike Lock

<eBike Lock> -toiminnon voi asettaa jokaiselle eBike-pyörälle **eBike Flow** -sovelluksen kohtien **<Asetukset>** →

<Oma eBike> → <Lock & Alarm> kautta. Tällöin älypuhelin ja ajotietokone **Kiox 300/Kiox 500** voidaan määritellä digitaaliseksi avaimiksi eBike-pyörän lukituksen avaamiseen.

Toimintaperiaate

<eBike Lock> -toiminnon yhteydessä älypuhelin ja ajotietokone toimivat samaan tapaan kuin moottoriyksikön avain. <eBike Lock> aktivoituu, kun sammutat eBiken. Käynnistyttyä hetkellä eBike tarkistaa aiemmin määritellyn avaimen käytettyyyden. Tästä ilmoitetaan käyttöyksikön **LED Remote/ System Controller** valkoisena vilkkuvalla merkivalolla, ja käyttöyksikössä **Purion 200** sekä ajotietokoneessa näkyvällä lukkosymbolilla.

Kun eBike sammutetaan, moottoriyksiköstä kuuluu lukitusääni (**yksi** äänimerkki), mikä tarkoittaa, että moottorin tehostus on kytketty pois toiminnasta.

Kun eBike käynnistetään, moottoriyksiköstä kuuluu kaksi lukituksen avausääntä (**kaksi** äänimerkkiä), mikä tarkoittaa, että moottorin tehostuksen voi jälleen kytkeä toimintaan.

Tätä koskevia lisätietoja saat **eBike Flow** -sovelluksesta tai verkkosivulla www.bosch-ebike.com/help-center olevasta Bosch eBike Help Centeristä.

Hoito ja huolto

Huolto ja puhdistus

Kaikkia polkupyörän osia ei saa puhdistaa painepesurilla. Pidä ajotietokoneen näyttö puhtaana.

Käytä ajotietokoneen puhdistamiseen pehmeää ja vain vedellä kostutettua liinaa. Älä käytä pesuaineita.

Huomautus: ajotietokone **Kiox 300/Kiox 500** voi huurtua tietyissä lämpötila- ja kosteusolosuhteissa. Tämä ei ole mikään vika. Vie ajotietokone lämpimään tilaan ja anna sen kuivua.

Tarkistuta eBiken tekniikka vähintään kerran vuodessa (mm. mekaniikka, järjestelmäohjelmiston versio).

Lisäksi polkupyöräkauppias voi asettaa huoltoajankohdan perustaksi tietyn pituisen ajomatkan ja/tai aikavälin. Tässä tapauksessa ajotietokone ilmoittaa jokaisen käynnistyksen yhteydessä seuraavan huoltoajankohdan.

Teetä eBike-pyörän huolto ja korjaukset valtuutetussa polkupyöräkaupassa.

► **Anna kaikki korjaustyöt vain valtuutetun polkupyöräkaupiaan tehtäväksi.**

Huomautus: kun toimitat eBiken huollettavaksi polkupyöräkauppiaille, suosittelemme deaktivoimaan <Lock & Alarm> -toiminnon.

Asiakaspalvelu ja käyttöneuvonta

Käännä valtuutetun polkupyöräkauppiaan puoleen kaikissa eBike-pyörään ja sen osiin liittyvissä kysymyksissä.

Valtuutettujen polkupyöräkauppiaiden yhteystiedot voit katsoa verkkosivulta www.bosch-ebike.com.



Bosch eBike Help Centeristä saat lisätietoja eBike-komponenteista ja niiden toiminnosta.

Kuljetus

► **Jos kuljetat eBike-pyörää auton ulkopuolella esim. kattotelineellä, irrota ajotietokone ja eBike-akku (poikkeus: kiinteästi asennettu eBike-akku), jotta ne eivät vaurioidu.**

Jätteiden hävittäminen ja tuotteiden valmistusmateriaalit

Tuotteiden valmistusmateriaaleja koskevia tietoja saat seuraavasta linkistä:

www.bosch-ebike.com/en/material-compliance.

Älä heitä eBike-pyörää tai sen osia talousjätteisiin!

Palautus myymälöihin on mahdollista, jos jälleenmyyjä tarjoaa palautusmahdollisuuden vapaaehtoisesti tai on lain mukaan siihen velvoitettu. Huomioi maakohtaiset määräykset.



Moottoriyksikkö, ajotietokone, käyttöyksikkö, eBike-akku, nopeusanturi, tarvikkeet ja pakkaukset tulee toimittaa ympäristöä säästävää uusiokäyttöön.

Varmista itse, että henkilökohtaiset tiedot on poistettu laitteesta.

Sähkölaitetta rikkomatta irrotettavat paristot tulee poistaa ennen hävittämistä ja toimittaa paristojen keräyspisteeseen.



Eurooppalaisen direktiivin 2012/19/EU mukaan käyttökelvottomat sähkötyökalut ja eurooppalaisen direktiivin 2006/66/EY mukaan vialliset tai loppuun käytetyt akut/paristot täytyy kerätä erikseen ja toimittaa ympäristöystävälliseen kierrätykseen.

Sähkölaitteiden keräyspisteessä niiden valmistusmateriaalit lajitellaan erikseen, mikä edistää raaka-aineiden asianmukaista käsittelyä ja talteenottoa. Siten jätteiden kierrätyksellä suojellaan ihmisten terveyttä ja ympäristöä.



Oikeus teknisiin muutoksiin pidätetään.

Öryggisleiðbeiningar



Lesið allar öryggisupplýsingar og leiðbeiningar. Ef ekki er farið að í samræmi við öryggisupplýsingar og leiðbeiningar getur það haft í för með sér raflost, eldsvoða og/eda alvarlegt líkamstjón.

Geyma skal allar öryggisupplýsingar og leiðbeiningar til síðari nota.

Þegar talað er um **rafhlöðu rafhjól** í þessari notendahandbók er átt við allar upprunalegar Bosch-rafhlöður fyrir rafhjól sem tilheyra kynslóðinni **the smart system**.

- ▶ **Lesið og fylgið öryggisupplýsingum og leiðbeiningum í öllum notendahandbókum fyrir búnað rafhjólans sem og í notendahandbók rafhjólans.**
- ▶ **Reynið ekki að festa hjólatölvuna eða stjórnölvuna á ferð!**
- ▶ **Ekki skal láta skjá hjólatölvunnar beina athyglinni frá umferðinni, sérstaklega það sem birtist á skjánum við tiltekna aðstæður.** Birting akstursupplýsinga má ekki verða til þess að ekki sé sýnd nægileg aðgát þegar hjólað er. Ef þú ert ekki með hugann við umferðina í kringum þig er hætt á að þú lendir í slysi. Ef þú vilt gera meira í hjólatölvunni en að breyta um akstursstillingu skaltu stöðva hjólið fyrst.
- ▶ **Ekki nota farsímann þegar þú ert á ferð.** Ef þú ert ekki með hugann við umferðina í kringum þig er hætt á að þú lendir í slysi. Stöðvaðu hjólið fyrst.
- ▶ **Stilla skal birtustigið á skjá hjólatölvunnar þannig að mikilvæg upplýsingar á borð við hraða eða viðörunartákn sjáist greinilega.** Ef birtustigið á skjá hjólatölvunnar er ekki rétt stillt getur það skapað hættu.
- ▶ **Ekki má opna hjólatölvuna.** Ef hjólatölvan er opnuð getur það eyðilagt hana og ábyrgðin fellur úr gildi.
- ▶ **Ekki má nota hjólatölvuna sem handfang.** Ef rafhjólinu er lyft upp með hjólatölvunni getur það valdið varanlegu tjóni á hjólatölvunni.
- ▶ **Ekki setja rafhjólíð á hvolf á stýrið og hnakkinn þegar hjólatölvan eða festing hennar standa út fyrir stýrið.** Hjólatölvan eða festingin geta orðið fyrir varanlegu tjóni. Einnig skal taka hjólatölvuna af áður en rafhjólíð er sett í viðgerðastand til að koma í veg fyrir að hjólatölvan falli af eða verði fyrir skemmdum.
- ▶ **Í hjólatölvunni Kiox 500 er búnaður sem gefur frá sér hljóð. Við ákveðin skilyrði heyrast hávær hljóðmerki.** Hátt hljóðmerkið getur valdið heyrnarskemmdum. Skal því halda hæfilegri fjarlægð frá hjólatölvunni.

Öryggisleiðbeiningar vegna leiðsögukerfis

- ▶ **Ekki skipuleggja akstursleiðir á ferð. Stöðvaðu hjólið áður en þú færir nýjan áfangastað inn í leiðsögukerfið.** Ef þú ert ekki með hugann við umferðina í kringum þig er hætt á að þú lendir í slysi.

- ▶ **Ef leiðsögukerfið stingur upp á leið sem er áhættusöm eða hættuleg fyrir þig skaltu ekki fylgja henni.** Láttu leiðsögukerfið stinga upp á annarri leið.
- ▶ **Ekki hunsu umferðarskilti jafnvel þótt leiðsögukerfið vísi þér tiltekna leið.** Leiðsögukerfið getur ekki tekið tillit til byggingasvæða eða tímabundinna hjáleiða.
- ▶ **Ekki skal nota leiðsögukerfið við hættulegar eða ruglingslegar aðstæður (t.d. vegalokanir eða hjáleiðir).** Hafðu alltaf önnur kort og samskiptatæki meðferðis.

Upplýsingar um persónuvernd

Þegar rafhjólíð er tengt við **Bosch DiagnosticTool 3** eða þegar skipt er um hluta rafhjólans er tæknilegum upplýsingum um rafhjólíð þitt (t.d. um framleiðanda, gerð, auðkenni hjólans, stillingagögn) og notkun þess (t.d. um heildartíma á ferð, orkunotkun, hitastig) miðlað til Bosch eBike Systems (Robert Bosch GmbH) í því skyni að vinna úr fyrirspurn frá þér, veita þjónustu eða stuðla að vörubrúnum. Frekari upplýsingar um vinnslu persónuupplýsinga er að finna á www.bosch-ebike.com/privacy-full.

Athugaðu: Til að gera textann læsilegri eru sum gildi sýnd á tugabrota. Þau eru þá námunduð upp eða niður.

Lýsing á vöru og eiginleikum

Fyrirhuguð notkun

Hjólatölvan **Kiox 300/Kiox 500** er ætluð til að birta akstursupplýsingar á rafhjólum sem tilheyri kynslóðinni **the smart system**.

Til þess að geta nýtt hjólatölvuna **Kiox 300/Kiox 500** til fulls þarf samhæfan farsíma með appinu **eBike Flow**.



Allt eftir stýrikerfi farsímans er hægt að sækja appið **eBike Flow** ókeypis í Apple App Store eða Google Play Store.

Skannaðu kóðann með farsímanum til að sækja appið **eBike Flow**.

Leiðbeiningar um notkun appsins **eBike Flow** og frekari upplýsingar er að finna í netútgáfu notendahandbókarinnar á www.bosch-ebike.com/help-center.

Hlutar á myndum

Númeraröð hluta á myndum miðast við hvernig þeir koma fram á myndunum fremst í handbókinni.

- (1) Hjólatölvu
- (2) Skjár
- (3) Strengúttak
- (4) Festiplata
- (5) Skjáfesting
- (6) Festikrókur
- (7) Tenging á festingunni
- (8) Tenging á hjólatölvu
- (9) Rauf fyrir ól^a

(10) Millistykki

(11) Festiskrúfa fyrir skjáfestingu

a) Ól fylgir ekki með.

Tæknilegar upplýsingar

Hjólátölva		Kiox 300	Kiox 500
Vörukóði		BHU3600	BHU3700
Notkunarhitastig ^{A)}	°C	-5 ... +40	-5 ... +40
Geymsluhitastig	°C	+10 ... +40	+10 ... +40
Varnarflokkur		IP55	IP55
Þyngd, u.þ.b.	g	32	61

A) Þegar hitastig er utan þessara marka geta komið upp truflanir í skjánum.

Leyfisupplýsingar fyrir vöruna er að finna á eftirfarandi vefslóð:
www.bosch-ebike.com/licences

Uppsetning

Hjólátölvan sett á og tekin af (sjá mynd A)

Til að **setja** hjólátölvuna **(1)** á skal setja hana á festikrókinn **(6)** á frambrún skjáfestingarinnar séð í akstursátt **(5)** og þrýsta bakhlíðinni á hjólátölvunni **(1)** á skjáfestinguna **(5)** .

Til að **taka** hjólátölvuna **(1)** af skal draga hana að sér þar til hægt er að lyfta henni **(1)** af .

Hægt er að festa ól í raufina **(9)**.

Athugaðu: Rafhjólíð slekkur á sér ef hjólað er á minni hraða en **3 km/h** og hjólátölvan er tekin úr festingunni. Þetta á ekki við fyrir rafhjól með stuðningi upp að **45 km/h**.

Festiþatan sett í (sjá mynd B)

Athugaðu: Það fer eftir hönnun/uppsetningu skjáfestingarinnar hvort hægt er að setja festiþötuna í. Hjólátölvan þarf að vera á þegar það er gert.

Renndu festiþötunni **(4)** inn í millistykkið **(10)** neðan frá þannig að festiþatan **(4)** smelli í lás.

Þá er ekki lengur hægt að lyfta hjólátölvunni **(1)** úr skjáfestingunni **(5)** án þess að taka skjáfestinguna **(5)** úr millistykkinu **(10)** með því að losa um báðar festiskrúfurnar **(11)**.

Athugaðu: Festiþatan **(4)** er ekki þjófavörn.

Áður en tækið er tekið í notkun

► **Áður en byrjað er að nota hjólátölvuna skal taka filmuna af skjánum til að tryggja að hjólátölvan virki eins og hún á að gera.** Ef filman er ekki tekin af skjánum getur það haft truflandi áhrif á virkni/afköst hjólátölvunnar.

Notkun

Hægt er að stjórna hjólátölvunni með einhverjum af eftirfarandi stjórnbúnaði. Upplýsingar um virkni hnappana á stjórnbúnaðinum koma fram í eftirfarandi yfirliti.

Valhnappurinn gegnir tvenns konar hlutverki eftir því hversu lengi honum er haldið inni.

Fimm hnappa stjórnbúnaður

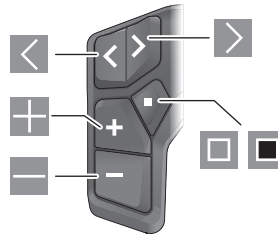

- Flett til vinstri
- Flett til hægri
- Stuðningur aukinn/flett upp
- Stuðningur minnkaður/flett niður
- Valhnappur/stillingavalmynd opnuð á stöðuskjá (ýtt)
- Flýtlvalmynd opnuð (úr hvað skjámynd sem er nema stöðuskjá) (haldið inni > 1 sek.)

Þriggja hnappa stjórnbúnaður

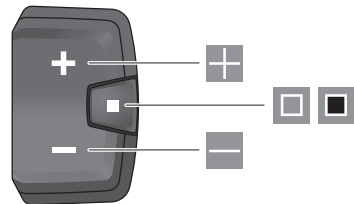

- Stuðningur aukinn/flett upp
- Stuðningur minnkaður/flett niður
- Valhnappur/flett milli skjámynda (ýtt)
- Valhnappur/valmynd opnuð (haldið inni > 1 sek.)

Athugaðu: Með hnappinum á stjórnbúnaðinum er hægt að staðfesta villukóða.

Athugaðu: Allar myndir af notendaviðmótinu og vísanir í texta í notendaviðmótinu miðast við núverandi útgáfu hugbúnaðarins. Þegar hugbúnaðurinn er uppfærður getur verið að breytingar verði á myndrænni framsetningu, texta í notendaviðmótinu og/eða eiginleikum.

Stöðuskjár

Af upphafsskjánum er farið yfir í stöðuskjáinn með því að ýta á hnappinn á fimm hnappa stjórnbúnaðinum og með því að ýta endurtekið á hnappinn á þriggja hnappa stjórnbúnaðinum.

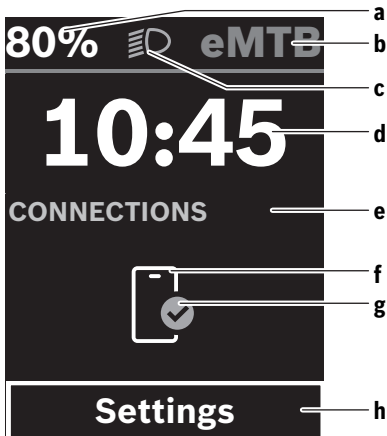

- a Hleðslustaða á rafhlöðu (stillanleg)
Athugaðu: Á rafhjólum með stuðningi upp að **45 km/h** er hér alltaf sýndur hraðinn.
- b Akstursstilling
- c Ljós á hjóli
- d Klukkan
- e Upplýsingar um tengingu
- f Tenging við farsíma
- g Staða tengingar
- h Stillingavalmynd

Stillingavalmyndin opnuð

Úr þessari skjámynd er hægt að fara í stillingavalmyndina.



Ýttu á valhnappinn  til að opna stillingavalmyndina.



Haltu valhnappinum  inni í > 1 sek. til að opna stillingavalmyndina.



Athugaðu: Ekki er hægt að opna stillingavalmyndina á ferð. Í stillingavalmyndinni **<Settings>** er að finna eftirfarandi valmyndaratriði:

- **<My eBike>**
Hér er eftirfarandi valmyndaratriði að finna.
 - **<Range reset>**
Hér er hægt að endurstilla gildið fyrir drægi.
 - **<Auto trip reset>**
Hér er hægt að stilla tímabil fyrir núllstillingu á dagskílómetrum.
 - **<Wheel circumf.>**
Hér er hægt að breyta gildinu fyrir ummál afturhjóls eða endurstilla það á sjálfgefna stillingu.
- **<Service>**
Hér er sýnt hvenær næsta þjónustuskoðun á að fara fram, ef söluaðilinn hefur stillt það inn.
- **<Components>**
Hér eru sýndir uppsettir íhlutir ásamt útgáfunúmerum.
- **<App connect>**
Hér er sýnd staða tengingar við appið **eBike Flow**.
- **<My Kiox>**
Hér er eftirfarandi valmyndaratriði að finna.
 - **<Statusbar>**
Hér er hægt að velja á milli **<Battery>**, **<Time>** eða **<Speed>**.
Athugaðu: Þessi eiginleiki er ekki í boði fyrir rafhjól með stuðningi upp að **45 km/h**.
 - **<Volume>** (aðeins **Kiox 500**)
Hér er hægt að stilla hljóðstyrkinn á **<High>**, **<Medium>**, **<Low>** eða slökkva alveg á hljóðmerkinu með **<Off>**.
 - **<Shift recommendation>**
Hér er hægt að velja hvort birtar eru ráðleggingar um gírskiptingu.
 - **<Trip summary>**
Hér er hægt að velja hvort birt er samantekt allra upplýsinga um ferðina þegar slökkt er.
 - **<Time>**
Hér er hægt að stilla klukkuna.
 - **<Time format>**
Hér er hægt að velja á milli tveggja tímasniða (12 klst./24 klst.).
 - **<Brightness>**
Hér er hægt að stilla birtustig skjásins á hjólatölvunni.
 - **<Language>**
Hér er hægt að velja úr eftirfarandi tungumálum: ensku, þýsku, frönsku, hollensku, ítölsku, spænsku, portúgölsku, dönsku, sænsku, norsku, pólsku, tékknesku, japönsku, hefðbundinni kínversku fyrir Taívan og kóresku.
 - **<Units>**
Hér er hægt að velja á milli metrakerfisins og breskra mælieininga.
 - **<Settings reset>**
Hér er hægt að endurstilla allar kerfisstillingar á sjálfgefni gildi.
- **<Information>**
Hér er eftirfarandi valmyndaratriði að finna:
 - **<Contact>**
Hér er að finna samskiptaupplýsingar fyrir Bosch eBike Systems.
 - **<Certificates>**
Hér er að finna vottorð og rafrænar merkingar (eLabels).

Farið úr stillingavalmyndinni



Ýtt er á hnappinn  til að vista stillingarar og fara úr stillingavalmyndinni.

Ýtt er á hnapp  í meira en 1 sekúnda eða á  til að fara úr stillingavalmyndinni án þess að vista stillingarar.



Ýtt er á hnappinn  til að vista stillingarar og fara úr stillingavalmyndinni.

Ýtt er á hnapp  í meira en 1 sekúnda til að fara úr stillingavalmyndinni án þess að vista stillingarar.

Flýttivalmynd

Í flýttivalmyndinni eru sýndar tilteknar stillingar sem hægt er að breyta á ferð.

Flýttivalmyndin er opnuð með því að halda valhnappinum  inni (> 1 sek.).

Ekki er hægt að opna valmyndina úr stöðuskjámum.

Í flýttivalmyndinni er hægt að breyta eftirfarandi stillingum:

– <Ride>

Allar upplýsingar um vegalengdina sem búið er að hjóla eru núllstilltar.

– <eShift> (valfrjálst)

Stillingarnar fara eftir skiptingunni hverju sinni. Hér er t.d. hægt að stilla snúningshraða sveifar, ef skiptingin býður upp á þennan eiginleika.

– <Navigation>

Hér er hægt að velja nýjan áfangastað úr síðustu áfangastöðum og eða stöðva leiðsögnina.

Athugaðu: Allt eftir útbúnaði rafhjólsins getur verið að fleiri eiginleikar séu í boði.

Upphafsskjár

Þegar rafhjólið er sett í gang birtist þessi skjámynd ef ekki hefur verið valin önnur skjámynd áður en síðast var slökkt á tölvunni.

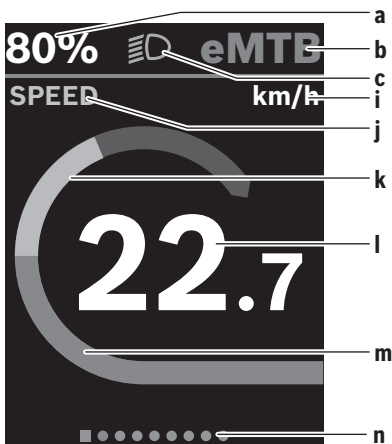

- a Hleðslustaða á rafhlöðu (stillanleg)
- Athugaðu:** Á rafhjólum með stuðningi upp að **45 km/h** er hér altaf sýndur hraðinn.
- b Akstursstilling
- c Ljós á hjóli
- i Mælieining fyrir hraða
- j Yfirskrift skjámyndar
- k Eigið afl
- l Hraði
- m Drifkraftur
- n Yfirlitsstika

Atriði a ... c mynda saman stöðustikuna og eru sýnd í öllum skjámyndum.

Yfirlitsstikan n sýnir í stutta stund hvaða skjámynd er opin. Úr upphafsskjámum er hægt að fara yfir í aðrar skjámyndir. Í þessum skjámyndum koma fram talnagögn, upplýsingar um drægi rafhlöðunnar og meðaltalsgildi.

Ef önnur skjámynd er upphafsskjárin er opin þegar slökkt er á rafhjólunu opnast hún næst þegar kveikt er á rafhjólunu.



Ýtt er á hnapp  eða  til að fara úr einni skjámynd í aðra.



Ýttu á valhnappinum  til að fara í gegnum skjámyndirnar.

<Display configuration>

<Display configuration> er að finna í appinu **eBike Flow**, undir <Settings> → <My eBike>. Kveikt þarf að vera á rafhjólunu og farsímenn tengdur.

Í <Display configuration> er hægt að breyta skjámynd hjólatölvunnar með eftirfarandi hætti:

- Breyta því í hvaða röð skjámyndirnar birtast
 - Bæta við nýjum skjámyndum
 - Breyta fyrirleggjandi innihaldi og eyða því að hluta
 - Bæta við nýju innihaldi skjámynda eftir uppfærslu
- Frekari upplýsingar um <Display configuration> er að finna í appinu **eBike Flow**.

Leiðsögukerfi

Leiðsögukerfið í **Kiox 300/Kiox 500** hjálpar þér að kanna ókunnar slóðir. Leiðsögnin er sett í gang í appinu **eBike Flow** í farsímanum. Til þess að geta notað leiðsögukerfið þarf nýjustu hugbúnaðarútgáfuna. Það þarf því að gæta þess að halda appinu **eBike Flow** og rafhjólunu í nýjustu útgáfu. Upplýsingar um akstursleið og leiðsögn (t.d. um hvenær á að beygja) koma fram í hjólatölvunni.

Rafhjólslás

Hægt er að setja <eBike Lock> upp fyrir öll rafhjól með appinu **eBike Flow**, undir <Settings> → <My eBike> → <Lock & Alarm>. Er þá hægt að velja að nota farsímann og

hjólatölvuna **Kiox 300/Kiox 500** sem stafræna lykla til að taka rafhjólíð úr lás.

Virkni

Með **<eBike Lock>** virka farsíminn og hjólatölvun eins og lykll fyrir drifeininguna. **<eBike Lock>** verður virkur þegar slökkt er á rafhjólínu. Þegar kveikt er á rafhjólínu athugar það hvort fyrirfram skilgreindur lykll er fyrir hendi. Það er gefið til kynna með hvítu blikkandi ljósi á stjórnbúnaðinum **LED Remote/System Controller** og á stjórnbúnaðinum **Purion 200** sem og með lástákni á hjólatölvunni.

Þegar slökkt er á rafhjólínu gefur drifeiningin frá sér læsingartón (**eitt** hljóðmerki) til að gefa til kynna að slökkt sé á stuðningi frá drifinu.

Þegar kveikt er á rafhjólínu gefur drifeiningin frá sér tvo aflæsingartóna (**tvö** hljóðmerki) til að gefa til kynna að stuðningur frá drifinu sé aftur í boði.

Frekari upplýsingar um þetta er að finna í appinu **eBike Flow** eða í Bosch eBike Help Center á vefsíðunni www.bosch-ebike.com/help-center.

Viðhald og þjónusta

Viðhald og þrif

Ekki má þrifa neina hluta búnaðarinn með háþrýstidælu.

Halda skal skjá hjólatölvunnar hreinum.

Við þrif á hjólatölvunni skal eingöngu nota mjúkan klút sem hefur verið vættur með vatni. Ekki má nota hreinsiefni.

Athugaðu: Við tiltekið hita- og rakastig getur myndast móða á hjólatölvunni **Kiox 300/Kiox 500**. Þetta þýðir ekki að eitthvað sé í ólagi. Leyfa skal hjólatölvunni að þorna í upphituðu rými.

Láta skal skoða rafhjólíð að minnsta kosti einu sinni á ári (m.a. vélbúnað þess og hvort kerfishugbúnaður er í nýjustu útgáfu).

Söluaðili reiðhjólsins getur einnig skráð tiltekna vegalengd og/eða tiltekið tímabil fyrir skoðun. Í þessu tilviki sýnir hjólatölvun hvenær næsta skoðun á að fara fram þegar kveikt er á henni.

Láta skal viðurkenndan söluaðila reiðhjóla sjá um að þjónusta rafhjólíð og gera við það.

► **Láta verður viðurkenndan söluaðila reiðhjóla annast allar viðgerðir.**

Athugaðu: Þegar farið er með rafhjólíð í viðhaldsskoðun hjá söluaðila er mælt með því að gera **<Lock & Alarm>** óvirkan.

Notendabjónusta og ráðleggingar um notkun

Ef óskað er upplýsinga um rafhjólíð og hluta þess skal snúa sér til viðurkennds söluaðila reiðhjóla.

Finna má samskiptaupplýsingar fyrir viðurkennda söluaðila reiðhjóla á vefsíðunni www.bosch-ebike.com.



Nánari upplýsingar um hluta rafhjólsins og virkni þeirra er að finna í Bosch eBike Help Center.

Flutningur

► **Ef aka á með rafhjólíð utan á bílum, t.d. á farangursgrind, skal fjarlægja hjólatölvuna og rafhlöðu reiðhjólsins (nema um sé að ræða fasta innbyggða rafhlöðu) til að forðast skemmdir.**

Förgun og framleiðslufnei

Nálgast má upplýsingar um framleiðslufnei á eftirfarandi vefslóð: www.bosch-ebike.com/en/material-compliance.

Ekki má fleygja rafhjólum og íhlutum þeirra með venjulegu heimilissorpi!

Hægt er að skila tækinu til söluaðila ef hann býður upp á slíkt eða ber lagaleg skylda til þess. Fara skal eftir gildandi lögum og reglum hvað þetta varðar.



Skila skal drifeiningunni, hjólatölvunni ásamt stjórnbúnaðinum, rafhlöðu rafhjólsins, hraðaskynjaranum, aukabúnaði og umbúðum til endurvinnslu með umhverfisvænum hætti.

Notandi skal sjálfur ganga úr skugga um að persónuupplýsingum hafi verið eytt úr tækinu.

Ef hægt er að taka rafhlöður úr raftækinu án þess að eyðileggja þær skal taka þær úr og skila þeim til sérstakrar söfnunarstöðvar fyrir rafhlöður áður en tækinu er fargað.



Flokka verður úr sér gengin raftæki (samkvæmt Evróputilskipun 2012/19/EU) og bilaðar eða úr sér gengnar rafhlöður/hleðslurafhlöður (samkvæmt Evróputilskipun 2006/66/EC) sérstaklega og skila þeim til endurvinnslu með umhverfisvænum hætti.

Með því að flokka raftækin sérstaklega er stuðlað að því að hægt sé að meðhöndla þau og endurnýta hráefni með viðeigandi hætti og vernda þannig heilsu manna og umhverfið.



Breytingar áskildar.

Υποδείξεις ασφαλείας



Διαβάστε όλες τις υποδείξεις ασφαλείας και τις οδηγίες. Η μη τήρηση των υποδείξεων ασφαλείας και των οδηγιών μπορεί να προκαλέσει ηλεκτροπληξία, πυρκαγιά και/ή σοβαρούς τραυματισμούς.

Φυλάξτε όλες τις υποδείξεις ασφαλείας και τις οδηγίες για μελλοντική χρήση.

Ο χρησιμοποιούμενος σε αυτές τις οδηγίες λειτουργίας όρος **μαπαρία eBike** αναφέρεται σε όλες τις γνήσιες μπαταρίες eBike Bosch the smart system.

- ▶ **Διαβάστε και προσέξτε τις υποδείξεις ασφαλείας και τις οδηγίες σε όλες τις οδηγίες λειτουργίας των εξαρτημάτων του eBike καθώς και τις οδηγίες λειτουργίας του eBike σας.**
- ▶ **Μην προσπαθήσετε, να στερεώσετε τον υπολογιστή οχήματος ή τη μονάδα χειρισμού κατά τη διάρκεια της οδήγησης!**
- ▶ **Μην αφήσετε την ένδειξη του υπολογιστή οχήματος να αποσπάσει την προσοχή σας, ιδιαίτερα από τις περιστασιακές εμφανιζόμενες ενδείξεις.** Η εμφάνιση των πληροφοριών οδήγησης δεν επιτρέπεται να οδηγήσει σε έναν επιπόλαιο τρόπο οδήγησης. Όταν δεν επικεντρώνετε αποκλειστικά την προσοχή σας στην κυκλοφορία, κινδυνεύετε, να εμπλακείτε σε ένα ατύχημα. Όταν θέλετε να κάνετε εισαγωγές στον υπολογιστή οχήματος πέρα από την αλλαγή της λειτουργίας οδήγησης, σταματήστε και εισάγετε τα αντίστοιχα δεδομένα.
- ▶ **Μη χειρίζεστε το smartphone σας κατά τη διάρκεια της οδήγησης.** Όταν δεν επικεντρώνετε αποκλειστικά την προσοχή σας στην κυκλοφορία, κινδυνεύετε, να εμπλακείτε σε ένα ατύχημα. Γι' αυτό σταματήστε και εισάγετε μετά τα αντίστοιχα δεδομένα.
- ▶ **Ρυθμίστε τη φωτεινότητα του υπολογιστή οχήματος έτσι, ώστε να μπορείτε να αντιληφθείτε αρκετά καλά τις σημαντικές πληροφορίες, όπως την ταχύτητα ή τα προειδοποιητικά.** Μια λάθος ρυθμισμένη φωτεινότητα του υπολογιστή οχήματος μπορεί να οδηγήσει σε επικίνδυνες καταστάσεις.
- ▶ **Μην ανοίγετε την μπαταρία.** Ο υπολογιστής οχήματος με το άνοιγμα μπορεί να καταστραφεί και η απαίτηση εγγύησης εκπίπτει.
- ▶ **Μη χρησιμοποιείτε τον υπολογιστή οχήματος ως λαβή.** Εάν σηκώσετε το eBike από τον υπολογιστή οχήματος, μπορεί να προκαλέσετε ανεπανόρθωτες ζημιές στον υπολογιστή οχήματος.
- ▶ **Μην τοποθετήσετε το eBike ανάποδα πάνω στο τιμόνι και στη σέλα, όταν ο υπολογιστής οχήματος ή το στήριμά του προεξέχουν πάνω από το τιμόνι.** Ο υπολογιστής οχήματος ή το στήριγμα μπορούν να υποστούν ανεπανόρθωτη ζημιά. Αφαιρέστε τον υπολογιστή οχήματος επίσης προτού σφίξετε το eBike σε ένα στήριγμα συναρμολόγησης, για να αποφύγετε την πτώση ή την πρόκληση ζημιών στον υπολογιστή οχήματος.
- ▶ **Στον υπολογιστή οχήματος Kiox 500 είναι τοποθετημένος ένας βομβητής. Υπό ορισμένες συνθήκες ακού-**

γονται δυνατά ηχητικά σήματα. Ο δυνατός ήχος μπορεί να βλάψει την ακοή. Κρατήστε γι' αυτό αρκετή απόσταση από τον υπολογιστή οχήματος.

Υποδείξεις ασφαλείας σε συνδυασμό με την πλοήγηση

- ▶ **Μην προγραμματίζετε κατά τη διάρκεια της οδήγησης καμία διαδρομή. Σταματήστε και Εισάγετε μόνο σε στάση έναν νέο τόπο προορισμού.** Όταν δεν επικεντρώνετε αποκλειστικά την προσοχή σας στην κυκλοφορία, κινδυνεύετε, να εμπλακείτε σε ένα ατύχημα.
- ▶ **Διακόψτε τη διαδρομή σας, όταν η πλοήγηση σας προτείνει ένα δρόμο, ο οποίος σε σχέση με τις οδηγίες σας ικανότητας είναι παράτολη ή επικίνδυνη.** Αφήστε τη συσκευή πλοήγησης να σας προσφέρει μια άλλη εναλλακτική διαδρομή.
- ▶ **Μην αγνοήσετε καμία πινακίδα κυκλοφορίας, ακόμη και όταν η πλοήγηση σας καθορίζει ένα συγκεκριμένο δρόμο.** Το σύστημα πλοήγησης δεν μπορεί να λάβει υπόψη του τα εργοτάξια ή τις προσωρινές παρακάμψεις.
- ▶ **Μη χρησιμοποιείτε την πλοήγηση σε κρίσιμες ή ασφείς για την ασφάλεια καταστάσεις (κλείσιμο δρόμων, παρακάμψεις κλπ.).** Έχετε πάντοτε μαζί σας πρόσθετους χάρτες και μέσα επικοινωνίας.

Υπόδειξη προστασίας προσωπικών δεδομένων

Κατά τη σύνδεση του eBike στο **Bosch DiagnosticTool 3** ή κατά την αντικατάσταση εξαρτημάτων του eBike τεχνικής πληροφορίας σχετικά με το eBike σας (π.χ. κατασκευαστής, μοντέλο, Bike-ID, δεδομένα διαμόρφωσης) καθώς και σχετικά με τη χρήση του eBike (π.χ. συνολικός χρόνος οδήγησης, κατανάλωση ενέργειας, θερμοκρασία) θα σταλούν στην Bosch eBike Systems (Robert Bosch GmbH) για την επεξεργασία του αιτήματός σας, σε περίπτωση σέρβις και για λόγους βελτίωσης του προϊόντος. Περισσότερες πληροφορίες για την επεξεργασία των δεδομένων θα βρείτε στην ιστοσελίδα www.bosch-ebike.com/privacy-full.

Υπόδειξη: Λόγω καλύτερης αναγνωσιμότητας, ορισμένες τιμές εμφανίζονται χωρίς δεκαδικά ψηφία. Αυτές είναι στρογγυλεμένες προς τα πάνω ή προς τα κάτω.

Περιγραφή προϊόντος και ισχύος

Χρήση σύμφωνα με τον προορισμό

Ο υπολογιστής οχήματος **Kiox 300/Kiox 500** προβλέπεται για την ένδειξη των δεδομένων οδήγησης σε ένα eBike της γενιάς συστήματος **the smart system**.

Για να μπορείτε να χρησιμοποιήσετε τον υπολογιστή οχήματος **Kiox 300/Kiox 500** σε πλήρη έκταση, χρειάζεται ένα συμβατό smartphone με την εφαρμογή (app) **eBike Flow**.



Ανάλογα με το λειτουργικό σύστημα του smartphone μπορεί η εφαρμογή (app) **eBike Flow** να κατέβει δωρεάν από το Apple App Store ή το Google Play Store.

Σαρώστε με το smartphone σας τον κωδικό, για να κατεβάσετε την εφαρμογή (app) **eBike Flow**.

Οδηγίες για τη χρήση της εφαρμογής (app) **eBike Flow** και περαιτέρω πληροφορίες θα βρείτε στις Online Οδηγίες λειτουργίας κάτω από www.bosch-ebike.com/help-center.

Απεικονιζόμενα στοιχεία

Η απαρίθμηση των εικονιζόμενων εξαρτημάτων αναφέρεται στην παράσταση στις σελίδες γραφικών στην αρχή του χειριρίου οδηγών.

- (1) Υπολογιστής οχήματος
 - (2) Οθόνη
 - (3) Έξοδος καλωδίου
 - (4) Πλάκα ασφάλισης
 - (5) Υποδοχή οθόνης
 - (6) Άγκιστρο ασφάλισης
 - (7) Επαφές στηρίγματος
 - (8) Επαφές υπολογιστή οχήματος
 - (9) Νεύρωση για τον ιμάντα συγκράτησης^{a)}
 - (10) Κέλυφος προσαρμογέα
 - (11) Βίδα στερέωσης υποδοχής οθόνης
- a) Ο ιμάντας συγκράτησης δε συμπεριλαμβάνεται στα υλικά παράδοσης.

Τεχνικά στοιχεία

Υπολογιστής οχήματος		Κίος 300	Κίος 500
Κωδικός προϊόντος		BHU3600	BHU3700
Θερμοκρασία λειτουργίας ^{A)}	°C	-5 ... +40	-5 ... +40
Θερμοκρασία αποθήκευσης	°C	+10 ... +40	+10 ... +40
Βαθμός προστασίας		IP55	IP55
Βάρος, περ.	g	32	61

A) Εκτός αυτής της περιοχής θερμοκρασίας μπορεί να προκύψουν παρεμβολές στην ένδειξη.

Οι πληροφορίες άδεια χρήσης για το προϊόν είναι διαθέσιμες κάτω από την ακόλουθη διεύθυνση διαδικτύου: www.bosch-ebike.com/licences

Συναρμολόγηση

Τοποθέτηση και αφαίρεση του υπολογιστή οχήματος (βλέπε εικόνα A)

Για την **τοποθέτηση** του υπολογιστή οχήματος (1) τοποθετήστε τον στην μπροστινή ακμή της υποδοχής της οθόνης (5) στην κατεύθυνση της κίνησης στο άγκιστρο ασφάλισης (6) ❶ και πιέστε τον υπολογιστή οχήματος (1) με την πίσω πλευρά πάνω υποδοχή της οθόνης (5) ❷.

Για την **αφαίρεση** του υπολογιστή οχήματος (1) τραβήξτε τον πάνω σας τόσο ❶, ώσπου να μπορέσετε να σηκώσετε τον υπολογιστή οχήματος (1) ❷.

Στη νεύρωση (9) μπορεί να στερεωθεί ένας ιμάντας συγκράτησης.

Υπόδειξη: Το eBike απενεργοποιείται, όταν οδηγείτε πιο αργά από **3 km/h** και αφαιρέσετε τον υπολογιστή οχήματος από το στηρίγμα. Αυτό δεν ισχύει για eBike με μια υποστήριξη μέχρι **45 km/h**.

Τοποθέτηση της πλάκας ασφάλισης (βλέπε εικόνα B)

Υπόδειξη: Ανάλογα με την κατασκευή/τοποθέτηση της υποδοχής της οθόνης ενδέχεται να μην μπορεί να χρησιμοποιηθεί η πλάκα ασφάλισης. Ο υπολογιστής οχήματος πρέπει εδώ να είναι συναρμολογημένος.

Σπρώξτε από κάτω την πλάκα ασφάλισης (4) στο κέλυφος του προσαρμογέα (10), μέχρι η πλάκα ασφάλισης (4) να ασφαλιστεί με τον χαρακτηριστικό ήχο.

Από αυτήν τη χρονική στιγμή δεν μπορείτε πλέον να σηκώσετε τον υπολογιστή οχήματος (1) από την υποδοχή της οθόνης (5), χωρίς να αφαιρέσετε την υποδοχή της οθόνης (5) από το κέλυφος του προσαρμογέα (10), λύνοντας τις δύο βίδες στερέωσης (11).

Υπόδειξη: Η πλάκα ασφάλισης (4) δεν είναι αντικλεπτική προστασία.

Πριν τη θέση της συσκευής για πρώτη φορά σε λειτουργία

- ▶ **Πριν τη θέση σε λειτουργία για πρώτη φορά απομακρύνετε την προστατευτική μεμβράνη της οθόνης, για να εξασφαλίσετε την πλήρη λειτουργικότητα του υπολογιστή οχήματος.** Εάν η προστατευτική μεμβράνη παραμείνει πάνω στην οθόνη, αυτό μπορεί να οδηγήσει σε μείωση της λειτουργικότητας/απόδοσης του υπολογιστή οχήματος.

Χειρισμός

Ο χειρισμός του υπολογιστή οχήματος είναι δυνατός, χρησιμοποιώντας μία από τις εμφανιζόμενες μονάδες χειρισμού. Τις λειτουργίες των πλήκτρων στις μονάδες χειρισμού μπορείτε να τις βρείτε στην ακόλουθη επισκόπηση.

Το πλήκτρο επιλογής, ανάλογα με τη διάρκεια πατήματος του πλήκτρο, έχει 2 λειτουργίες.

Μονάδα χειρισμού 5 πλήκτρων

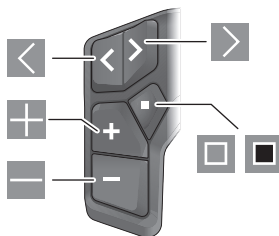

- ◀ Σκρολάρισμα προς τα αριστερά
- ▶ Σκρολάρισμα προς τα δεξιά
- ⏏ Αύξηση της βαθμίδας υποστήριξης/Σκρολάρισμα προς τα επάνω

- Μείωση της βαθμίδας υποστήριξης/Σκρολόρισμα προς τα κάτω
- ▣ Άνοιγμα του πλήκτρου επιλογής/μενού ρύθμισης στην οθόνη κατάστασης (σύντομο πάτημα)
- Άνοιγμα του γρήγορου μενού (από κάθε οθόνη εκτός της οθόνης κατάστασης) (παρατεταμένο πάτημα > 1 s)

Μονάδα χειρισμού 3 πλήκτρων

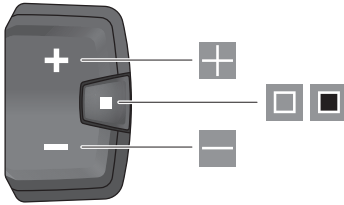

- ▣ Αύξηση της βαθμίδας υποστήριξης/Σκρολόρισμα προς τα επάνω
- Μείωση της βαθμίδας υποστήριξης/Σκρολόρισμα προς τα κάτω
- ▣ Πλήκτρο επιλογής/Σκρολόρισμα στις οθόνες (σύντομο πάτημα)
- Πλήκτρο επιλογής/Κλήση μενού (παρατεταμένο πάτημα > 1 s)

Υπόδειξη: Με το πλήκτρο ▣ των εμφανιζόμενων μονάδων ελέγχου μπορούν να επιβεβαιωθούν οι κωδικοί σφάλματος.

Υπόδειξη: Όλες οι παραστάσεις και τα κείμενα διαπαφής χρήστη αντιστοιχούν στο επίπεδο απελευθέρωσης του λογισμικού. Μετά από μια ενημέρωση λογισμικού μπορεί να αλλάξουν οι παραστάσεις διαπαφής χρήστη, τα κείμενα διαπαφής χρήστη και/ή οι λειτουργίες.

Οθόνη κατάστασης

Από την πρώτη οθόνη εκκίνησης περνάτε στην οθόνη κατάστασης με το πλήκτρο ▣ της μονάδας χειρισμού 5 πλήκτρων και πατώντας επανειλημμένα το πλήκτρο ▣ της μονάδας ελέγχου 3 πλήκτρων.

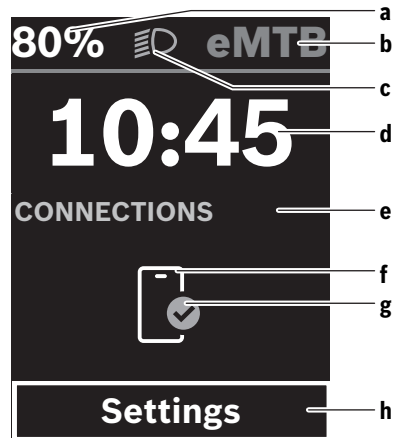

- a Κατάσταση φόρτισης της μπαταρίας eBike (ρυθμιζόμενη)
- Υπόδειξη:** Στα eBike με μια υποστήριξη έως **45 km/h** εμφανίζεται εδώ πάντοτε η ταχύτητα.
- b Λειτουργία οδήγησης
- c Φωτισμός ποδηλάτου
- d Ώρα
- e Ένδειξη σύνδεσης
- f Σύνδεση στο smartphone
- g Κατάσταση σύνδεσης
- h Μενού ρύθμισης

Κλήση του μενού ρύθμισης

Από αυτήν την οθόνη μπορείτε να περάσετε στο μενού ρυθμίσεων.



Πατήστε σύντομα το πλήκτρο επιλογής ▣, για να καλέσετε το μενού ρύθμισης.



Πατήστε το πλήκτρο επιλογής ▣ > 1 s, για να καλέσετε το μενού ρύθμισης.

Υπόδειξη: Το μενού ρύθμισης δεν μπορεί να κληθεί κατά τη διάρκεια της οδήγησης.

Το μενού ρύθμισης <Settings> περιλαμβάνει τα ακόλουθα θέματα μενού:

– <My eBike>

Εδώ μπορείτε να βρείτε τα ακόλουθα θέματα μενού.

- <Range reset>

Εδώ μπορεί να επαναφερθεί η τιμή για την εμβέλεια.

- <Auto trip reset>

Εδώ μπορεί να ρυθμιστεί το χρονικό διάστημα για την επαναφορά των ημερησίως διανηθέντων χιλιομέτρων.

- <Wheel circumf.>



Εδώ μπορεί να προσαρμοστεί η τιμή της περιφέρειας του πίσω τροχού ή να επαναφερθεί στη στάνταρ ρύθμιση.

- **<Service (Σέρβις)>**
Εδώ εμφανίζεται η επόμενη ημερομηνία σέρβις, εφόσον έχει ρυθμιστεί από τον έμπορο του ποδηλάτου.
- **<Components>**
Εδώ εμφανίζονται τα χρησιμοποιούμενα εξαρτήματα με τους αντίστοιχους αριθμούς έκδοσης.
- **<App connect>**
Εδώ εμφανίζεται η κατάσταση σύνδεσης στην εφαρμογή (app) **eBike Flow**.
- **<My Kiox>**
Εδώ μπορείτε να βρείτε τα ακόλουθα θέματα μενού.
 - **<Statusbar (Γραμμή κατάστασης)>**
Εδώ μπορείτε να επιλέξετε ανάμεσα στις ενδείξεις **<Battery>**, **<Time>** ή **<Speed>**.
Υπόδειξη: Αυτή η λειτουργία δεν είναι διαθέσιμη για eBike με μια υποστήριξη μέχρι **45 km/h**.
 - **<Volume>** (μόνο **Kiox 500**)
Εδώ μπορείτε να ρυθμίσετε την ένταση του ήχου **<High>**, **<Medium>**, **<Low>** ή να απενεργοποιήσετε εντελώς τον βομβητή με **<Off>**.
 - **<Shift recommendation>**
Εδώ μπορείτε να ενεργοποιήσετε ή να απενεργοποιήσετε τη σύσταση ταχύτητας.
 - **<Trip summary>**
Εδώ μπορείτε να ενεργοποιήσετε ή να απενεργοποιήσετε τη σύνοψη όλων των πληροφοριών για τη διαδρομή κατά την απενεργοποίηση.
 - **<Time>**
Εδώ μπορείτε να ρυθμίσετε τη ώρα.
 - **<Time format>**
Εδώ μπορείτε να επιλέξετε ανάμεσα σε 2 μορφές ώρας (12-ωρο/24-ωρο).
 - **<Brightness>**
Εδώ μπορείτε να ρυθμίσετε τη φωτεινότητα του υπολογιστή οχήματος.
 - **<Language>**
Εδώ μπορείτε από τις ακόλουθες γλώσσες να επιλέξετε μια προτιμώμενη:
Αγγλικά, Γερμανικά, Γαλλικά, Ολλανδικά, Ιταλικά, Ισπανικά, Πορτογαλικά, Δανικά, Σουηδικά, Νορβηγικά, Πολωνικά, Τσέχικα, Ιαπωνικά, παραδοσιακά κινέζικα για Ταϊβάν, Κορεάτικα.
 - **<Units>**
Εδώ μπορείτε να επιλέξετε ανάμεσα στο μετρικό ή στο βρετανικό σύστημα μέτρησης.
 - **<Settings reset>**
Εδώ μπορείτε να επαναφέρετε όλες τις ρυθμίσεις του συστήματος στις στάνταρ τιμές.
- **<Information>**
Εδώ μπορείτε να βρείτε τα ακόλουθα θέματα μενού:
 - **<Contact>**
Εδώ μπορείτε να βρείτε πληροφορίες επικοινωνίας για το Bosch eBike Systems.
 - **<Certificates>**
Εδώ μπορείτε να βρείτε πιστοποιητικά και eLabels.

Εγκατάλειψη του μενού ρύθμισης



Πατήστε το πλήκτρο , για να αποθηκεύσετε τις ρυθμίσεις και να εγκαταλείψετε το μενού ρύθμισης.

Πατήστε το πλήκτρο , > 1 s ή , για να εγκαταλείψετε το μενού ρύθμισης, χωρίς να αποθηκεύσετε τις ρυθμίσεις.



Πατήστε το πλήκτρο , για να αποθηκεύσετε τις ρυθμίσεις και να εγκαταλείψετε το μενού ρύθμισης.

Πατήστε το πλήκτρο , > 1 s, για να εγκαταλείψετε το μενού ρύθμισης, χωρίς να αποθηκεύσετε τις ρυθμίσεις.

Γρήγορο μενού

Μέσω του γρήγορου μενού εμφανίζονται επιλεγμένες ρυθμίσεις, οι οποίες μπορούν να προσαρμοστούν επίσης και κατά τη διάρκεια της οδήγησης.

Η πρόσβαση στο γρήγορο μενού είναι δυνατή με παρατεταμένο πάτημα (> 1 s) του πλήκτρου επιλογής .

Από την οθόνη κατάστασης η πρόσβαση δεν είναι δυνατή.

Με το γρήγορο μενού μπορείτε να εκτελέσετε τις ακόλουθες ρυθμίσεις:

– <Ride>

Όλα τα δεδομένα σχετικά με τις αποστάσεις που διανύθηκαν μέχρι τώρα μηδενίζονται.

– <eShift> (προαιρετικά)

Οι ρυθμίσεις εξαρτώνται από τον εκάστοτε μηχανισμό αλλαγής ταχυτήτων. Εδώ μπορείτε π.χ. να ρυθμίσετε τη συχνότητα πεταλισμάτων σας, εφόσον ο μηχανισμός αλλαγής ταχυτήτων υποστηρίζει αυτήν τη λειτουργία.

– <Navigation>

Εδώ μπορείτε να επιλέξετε πρόσφατους προορισμούς ως νέο προορισμό και/ή να τερματίσετε την τρέχουσα πλοήγηση.

Υπόδειξη: Ανάλογα τον εξοπλισμό του eBike σας είναι ενδεχομένως διαθέσιμες περαιτέρω λειτουργίες.

Οθόνη εκκίνησης

Εάν πριν την τελευταία απενεργοποίηση δεν έχετε επιλέξει καμία άλλη οθόνη, κατά την ενεργοποίηση του eBike εμφανίζεται αυτή η οθόνη.

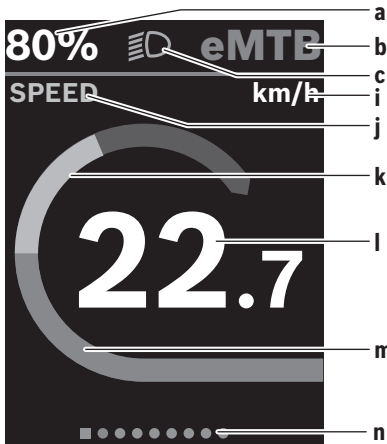

- a** Κατάσταση φόρτισης της μπαταρίας eBike (ρυθμιζόμενη)
Υπόδειξη: Στα eBike με μια υποστήριξη έως **45 km/h** εμφανίζεται εδώ πάντοτε η ταχύτητα.
- b** Λειτουργία οδήγησης
- c** Φωτισμός ποδηλάτου
- i** Ένδειξη της μονάδας ταχύτητας
- j** Τίτλος ένδειξης
- k** Ισχύς πεταλισματος
- l** Ταχύτητα
- m** Ισχύς κινητήρα
- n** Γραμμή προσαρμοσισμού

Οι ενδείξεις **a ... c** σχηματίζουν τη γραμμή κατάστασης και εμφανίζονται σε κάθε οθόνη.

Η γραμμή προσαρμοσισμού **n** δείχνει για σύντομο χρονικό διάστημα, σε ποια οθόνη βρίσκεστε.

Από την οθόνη εκκίνησης μπορείτε να περάσετε σε επιπλέον οθόνες. Σε αυτές τις οθόνες παρουσιάζονται στατιστικά δεδομένα, η εμβέλεια της μπαταρίας eBike και μέσες τιμές.

Σε περίπτωση που κατά την απενεργοποίηση βρίσκεστε σε μια άλλη οθόνη διαφορετική από την οθόνη εκκίνησης, τότε κατά την εκ νέου ενεργοποίηση του eBike εμφανίζεται ξανά η τελευταία εμφανιζόμενη οθόνη.



Πατήστε το πλήκτρο  ή το πλήκτρο , για να σκρολάρετε μέσα στις οθόνες.



Πατήστε σύντομα το πλήκτρο επιλογής , για να σκρολάρετε μέσα στις οθόνες.

Διαμόρφωση οθόνης

Τη <Διαμόρφωση οθόνης> θα την βρείτε στην εφαρμογή (app) **eBike Flow** κάτω από <Ρυθμίσεις> → <Το eBike μου>. Εδώ πρέπει το eBike και το smartphone να είναι συνδεδεμένα.

Μέσω <Διαμόρφωση οθόνης> μπορείτε να εξατομικεύσετε την ένδειξη του υπολογιστή οχήματος:

- Αλλαγή της σειράς των ξεχωριστών οθονών
- Προσθήκη νέων οθονών
- Αλλαγή υπάρχοντος περιεχομένου και μερική διαγραφή
- Προσθήκη νέου περιεχομένου οθόνης μετά από ενημέρωση

Περαιτέρω πληροφορίες για τη <Διαμόρφωση οθόνης> λαμβάνετε οποτεδήποτε στην εφαρμογή (app) **eBike Flow**.

Πλοήγηση

Η λειτουργία πλοήγησης του **Kiox 300/Kiox 500** σας βοηθά να εξερευνήσετε άγνωστες περιοχές. Η πλοήγηση ξεκινά μέσω του smartphone στην εφαρμογή (app) **eBike Flow**. Για να μπορείτε να χρησιμοποιήσετε την πλοήγηση, απαιτείται η τρέχουσα έκδοση λογισμικού. Κρατήστε γι' αυτό την εφαρμογή (app) **eBike Flow** και το eBike σας στην τελευταία ενημέρωση.

Η καθοδήγηση διαδρομής και οι πληροφορίες πλοήγησης (π.χ. υποδείξεις στροφής) εμφανίζονται στον υπολογιστή οχήματος.

Κλειδώμα eBike

Το <eBike Lock> μπορεί να ρυθμιστεί για κάθε eBike μέσω της εφαρμογής (app) **eBike Flow** κάτω από <Ρυθμίσεις> → <Το eBike μου> → <Lock & Alarm>. Εδώ το smartphone και ο υπολογιστής οχήματος **Kiox 300/Kiox 500** μπορούν να οριστούν ως ψηφιακό κλειδί για το ξεκλειδώμα του eBike.

Τρόπος λειτουργίας

Σε συνδυασμό με το <eBike Lock> λειτουργούν το smartphone και ο υπολογιστής οχήματος όπως ένα κλειδί για τη μονάδα κίνησης. Το <eBike Lock> ενεργοποιείται με την απενεργοποίηση του eBike. Κατά την ενεργοποίηση, το eBike ελέγχει τη διαθεσιμότητα ενός προκαθορισμένου κλειδιού. Αυτό εμφανίζεται στη μονάδα χειρισμού **LED Remote/System Controller** με ένα λευκό αναβόσβημα και στη μονάδα χειρισμού **Purion 200** καθώς και στον υπολογιστή οχήματος με ένα λευκό αναβόσβημα και στον υπολογιστή οχήματος μέσω ενός συμβόλου κλειδώματος.

Όταν το eBike απενεργοποιηθεί, η μονάδα κίνησης δίνει έναν ήχο κλειδώματος (**ένα** ηχητικό σήμα), για να δείξει, ότι η υποστήριξη μέσω του κινητήρα είναι απενεργοποιημένη.

Όταν το eBike ενεργοποιηθεί, η μονάδα κίνησης δίνει δύο ήχους κλειδώματος (**δύο** ηχητικά σήματα), για να δείξει, ότι η υποστήριξη μέσω του κινητήρα είναι ξανά δυνατή.

Περαιτέρω υποδείξεις γι' αυτό θα βρείτε στην εφαρμογή (app) **eBike Flow** ή στο Bosch eBike Help Center στην ιστοσελίδα www.bosch-ebike.com/help-center.

Συντήρηση και Service

Συντήρηση και καθαρισμός

Όλα τα στοιχεία δεν επιτρέπεται να καθαριστούν με νερό υπό πίεση.

Διατηρείτε την οθόνη του υπολογιστή οχήματος καθαρή.

Για τον καθαρισμό του υπολογιστή οχήματος χρησιμοποιείτε ένα μαλακό, εμπισπασμένο μόνο με νερό πανί. Μη χρησιμοποιείτε κανένα απορρυπαντικό.

Υπόδειξη: Ο υπολογιστής οχήματος **Κιοχ 300/Κιοχ 500** μπορεί να θαμπώσει κάτω από ορισμένες συνθήκες θερμοκρασίας και υγρασίας. Αυτή η εμφάνιση δεν αποτελεί σφάλμα. Τοποθετήστε τον υπολογιστή οχήματος σε έναν θερμαινόμενο χώρο και αφήστε τον να στεγνώσει.

Αφήστε το eBike το λιγότερο μία φορά το χρόνο να ελεγχθεί τεχνικά (εκτός των άλλων μηχανισμός, ενημερότητα του λογισμικού του συστήματος).

Επιπλέον ο έμπορος του ποδηλάτου μπορεί για την ημερομηνία σέρβις να καταχωρήσει έναν χρόνο λειτουργίας και/ή ένα χρονικό διάστημα. Σε αυτή την περίπτωση ο υπολογιστής οχήματος εμφανίζει μετά από κάθε ενεργοποίηση τη λήξη της ημερομηνίας σέρβις.

Για σέρβις ή επισκευές στο eBike απευθυνθείτε παρακαλώ σε έναν εξουσιοδοτημένο έμπορο του ποδηλάτων.

► **Αναθέστε την εκτέλεση όλων των επισκευών αποκλειστικά σε έναν εξουσιοδοτημένο έμπορο ποδηλάτων.**

Υπόδειξη: Όταν παραδώσετε το eBike σας για συντήρηση σε έναν έμπορο ποδηλάτων, συνιστάται, να απενεργοποιήσετε το <Lock & Alarm>.

Εξυπηρέτηση πελατών και συμβουλές εφαρμογής

Για όλες τις ερωτήσεις σας σχετικά με το eBike και τα εξαρτήματά του, απευθυνθείτε σε έναν εξουσιοδοτημένο έμπορο ποδηλάτων.

Στοιχεία επικοινωνίας εξουσιοδοτημένων εμπόρων ποδηλάτων μπορείτε να βρείτε στην ιστοσελίδα www.bosch-ebike.com.



Περαιτέρω πληροφορίες για τα εξαρτήματα του eBike και τις λειτουργίες τους θα βρείτε στο Bosch eBike Help Center.

Μεταφορά

► **Όταν μεταφέρετε μαζί σας το eBike εκτός του αυτοκινήτου σας, π.χ. πάνω σε μια σχάρα αποσκευών, αφαιρέστε τον υπολογιστή οχήματος και την μπαταρία eBike (εξαιρέσεις: σταθερά τοποθετημένη μπαταρία eBike), για να αποφύγετε τυχόν ζημιές.**

Απόσυρση και υλικά σε προϊόντα

Στοιχεία για ουσίες σε προϊόντα μπορείτε να βρείτε στον ακόλουθο σύνδεσμο (link):

www.bosch-ebike.com/en/material-compliance.

Μην πετάτε το eBike και τα εξαρτήματά του στα οικιακά απορρίμματα!

Μια επιστροφή στο κατάστημα είναι δυνατή, εφόσον ο διανομέας προσφέρει την επιστροφή οικειοθελώς ή είναι γι' αυτό νομικά υποχρεωμένος. Προσέξτε εδώ τους εθνικούς κανονισμούς.



Η μονάδα κίνησης, ο υπολογιστής οχήματος συμπεριλαμβανομένης της μονάδας χειρισμού, η μπαταρία eBike, ο αισθητήρας ταχύτητας, τα εξαρτήματα και οι συσκευασίες πρέπει να παρα-

δίδονται σε μια ανακύκλωση σύμφωνα με τους κανόνες προστασίας του περιβάλλοντος.

Βεβαιωθείτε οι ίδιοι, ότι τα προσωπικά δεδομένα έχουν διαγραφεί από το εργαλείο.

Οι μπαταρίες, που μπορούν να αφαιρεθούν από την ηλεκτρική συσκευή χωρίς να γίνει ζημιά, πρέπει να αφαιρούνται πριν από την απόσυρση και να παραδίδονται στην ξεχωριστή συλλογή μπαταριών.



Σύμφωνα με την Ευρωπαϊκή οδηγία 2012/19/ΕΕ οι άχρηστες ηλεκτρικές συσκευές και σύμφωνα με την Ευρωπαϊκή οδηγία 2006/66/ΕΚ οι χαλασμένες ή χρησιμοποιημένες μπαταρίες πρέπει να συλλέγονται ξεχωριστά για να ανακυκλωθούν με τρόπο φιλικό προς το περιβάλλον.

Η χωριστή συλλογή ηλεκτρικών συσκευών χρησιμεύει για την εκ των προτέρων ταξινόμηση τους κατά είδος και υποστηρίζει τη σωστή επεξεργασία και επανάκτηση των πρώτων υλών, προστατεύοντας έτσι τους ανθρώπους και το περιβάλλον.



Με την επιφύλαξη αλλαγών.